

READY FOR ARISTON NET

discover more
ariston.net.ariston.com



ARISTON

CARES S CARES S SYSTEM

ПОСІБНИК З ЕКСПЛУАТАЦІЇ
ПОСІБНИК З УСТАНОВКИ ТА ТЕХНІЧНОГО ОБСЛУГОВУВАННЯ

НАСТІННИЙ КОНДЕНСАЦІЙНИЙ КОТЕЛ

ОПАЛЕННЯ | ГАРЯЧЕ ВОДОПОСТАЧАННЯ | ЕНЕРГОЗБЕРЕЖЕННЯ

3301636

3301637

3301638

Ми хочемо подякувати Вам за зроблений Вами вибір – придбання котла нашого виробництва. Ми переконані, що надали Вам технічно досконалу продукцію.

Даний посібник містить вказівки та рекомендації щодо монтажу, правильної експлуатації і технічного обслуговування котла. Уважно вивчіть посібник і зберігайте його в доступному місці. Наші Авторизовані Сервісні Центри завжди до Ваших послуг. З найкращими побажаннями, компанія «ARISTON THERMO GROUP».

Утилізація і повторна переробка.

Наше обладнання виготовлено з матеріалів і компонентів, які підлягають повторній переробці.

Котел і його аксесуари повинні при можливості утилізуватись належним чином і окремо, в залежності від категорії.

Упаковка, яка використовується для транспортування котла повинна бути утилізована монтажником або продавцем.

УВАГА !!

Переробка та утилізація котла і аксесуарів повинна відбуватись з дотриманням правил і норм, які розповсюджуються на це обладнання.

ДАНИЙ ПРОДУКТ ВІДПОВІДАЄ ДИРЕКТИВ EU 2012/19 / EU



Символ “перекреслена кошик” на виробі означає, що завершення терміну дії цей виріб не можна викидати зі звичайним сміттям, воно повинно бути здано в центр місцевої системи розділеного збору електричних та електронних приладів або в магазин в разі придбання нового аналогічного виробу.

Користувач несе відповідальність за здачу виробу після закінчення його терміну служби в належній організації по утилізації.

Належний роздільний збір сміття для подальшої відправки старого виробу на екологічно сумісну переробку та утилізацію сприяє охороні екології та здоров'я, а також дозволяє рекуперувати матеріали, з яких складається виріб.

За більш детальною інформацією стосовно наявних систем утилізації звертайтеся в місцеву службу утилізації або в магазин, в якому було придбано виріб.

ГАРАНТІЯ

ГАРАНТІЯ НА ДАНЕ ВСТАТКУВАННЯ НАБУВАЄ ЧИННОСТІ З МОМЕНТУ ПЕРШОГО ПУСКУ, ПРО ЩО В ГАРАНТІЙНОМУ ТАЛОНІ ОБОВ'ЯЗКОВО РОБИТЬСЯ ВІДПОВІДНА ПОЗНАЧКА.

ПЕРШИЙ ПУСК МАЄ ЗДІЙСНЮВАТИСЯ СПЕЦІАЛІЗОВАНОЮ ОРГАНІЗАЦІЄЮ ВІДПОВІДНО ДО ВИМОГ ГАРАНТІЙНОГО ТАЛОНА ТА ІНСТРУКЦІЙ ВИРОБНИКА.

Функція AUTO

(Система автоматичного регулювання)

Функція AUTO дозволяє оптимізувати ККД котла, зберігаючи оптимальну температуру на виходах і максимальний комфорт для користувача. Вона забезпечує ідеальну температуру в житлі поряд з економією енергії.

Принцип полягає в автоматичній корекції температури води на виході з котла залежно від температури повітря у приміщенні.

Маркування CE

Знак CE гарантує відповідність цього апарата наступним директивам:

- **2009/142/CEE** щодо газового встаткування
- **2004/108/EC** щодо електромагнітної сумісності
- **92/42/CEE** щодо енергетичної віддачі
- **2006/95/EC** щодо електричної безпеки
- **2009/125/CE ERP** - про енергозберігаюче обладнання
- **813/2013** Комісія з регулювання (EU)

ПРАВИЛА БЕЗПЕКИ

Перелік умовних позначок:



Недотримання цього попередження може призвести до нещасних випадків, у деяких ситуаціях навіть смертельних.



Недотримання цього попередження може призвести до пошкоджень майна, у деяких ситуаціях навіть серйозних, і завдати шкоди хатнім тваринам і рослинам.

Не виконуйте жодних дій, для яких потрібно відкрити агрегат.

Удар струмом – компоненти під напругою
Небезпека опіків і порізів – гарячі компоненти і гострі виступи та краї.

Не виконуйте жодних дій, для яких потрібно демонтувати агрегат.

Удар струмом – компоненти під напругою.
Затоплення – витікання води з від'єднаних труб.

Вибух, пожежа або отруєння газом у разі його витікання з пошкодженого газопроводу.

Обережно поводьтеся із проводом електроживлення.

Удар струмом – оголені проводи під напругою.

Не залишайте сторонні предмети на агрегаті.

Нещасні випадки – падіння предметів через вібрації агрегату.

Пошкодження агрегату або розташованих внизу предметів через падіння предметів від вібрації агрегату.

Не залазьте на агрегат.

Небезпека падіння з агрегату.

Пошкодження агрегату або розташованих внизу предметів через падіння агрегату від від'єднання кріплень.

Не піднімайтеся на стільці, табуретки, драбини або нестабільні пристосування для чищення агрегату.

Падіння або защемлення (розкладні драбини).

Виконуйте чищення агрегату тільки після його відключення, повернувши зовнішній роз'єднувач у положення OFF (ВИМКН.).

Удар струмом – компоненти під напругою.

Для чищення агрегату не використовуйте розчинники, агресивні мийні засоби або інсектициди.

Пошкодження пластмасових або фарбованих деталей.

Не використовуйте агрегат в цілях, відмінних від його використання для нормальних побутових потреб.

Пошкодження агрегату через його перевантаження.

Пошкодження предметів через неправильне поводження.

Не допускайте до використання агрегату дітей або недосвідчених осіб.

Пошкодження агрегату через його неправильне використання.

У разі появи запаху горілого або диму з агрегату відключіть електроживлення, перекрийте основний газовий кран, відкрийте вікна і викличте техніка.

Опіки, отруєння токсичними газами.

У разі появи запаху газу перекрийте основний газовий кран, відкрийте вікна і викличте техніка.

бух, пожежа або отруєння токсичними газами.

Виріб не призначений для експлуатації особами (включаючи дітей) з обмеженими фізичними, сенсорними або розумовими здатностями, а також тими, хто не має досвіду або знань, якщо тільки експлуатація виробу такими особами не проводиться під наглядом осіб, відповідальних за їхню безпеку, або після їхнього навчання правилам користування виробом.

Не дозволяйте дітям грати з машиною.

ДАНИЙ ПОСІБНИК З ЕКСПЛУАТАЦІЇ Є НЕВІД'ЄМНОЮ ЧАСТИНОЮ КОМПЛЕКТУ ПОСТАВКИ КОТЛА. КОРИСТУВАЧ ПОВИНЕН ЗБЕРІГАТИ ЙОГО В ДОСТУПНОМУ МІСЦІ ПОБЛИЗУ КОТЛА, В ТОМУ ЧИСЛІ У РАЗІ ПЕРЕДАЧІ КОТЛА ІНШОМУ ВЛАСНИКОВІ АБО КОРИСТУВАЧЕВІ ТА/АБО ПРИ ВСТАНОВЛЕННІ КОТЛА В ІНШОМУ МІСЦІ. УВАЖНО ОЗНАЙОМТЕСЯ ІЗ ВКАЗІВКАМИ ТА ПОПЕРЕДЖЕННЯМИ, ЩО МІСТЯТЬСЯ В ПОСІБНИКУ З ЕКСПЛУАТАЦІЇ, ОСКІЛКИ В НИХ НАВОДЯТЬСЯ ВАЖЛИВІ ПРАВИЛА З ТЕХНІКИ БЕЗПЕКИ ПРИ МОНТАЖІ, ЕКСПЛУАТАЦІЇ ТА ТЕХНІЧНОМУ ОБСЛУГОВУВАННІ ВИРОБУ. ДАНИЙ КОТЕЛ ПРИЗНАЧЕНИЙ ДЛЯ ОПАЛЕННЯ ПРИМІЩЕНЬ І ПРИГОТУВАННЯ ГАРЯЧОЇ ВОДИ ДЛЯ ГОСПОДАРЬСЬКО-ПОБУТОВИХ ПОТРЕБ.



Котел слід підключити до контурів опалення і гарячого водопостачання (ГВП), які мають відповідати технічним характеристикам котла.

Суворо забороняється використовувати котел у цілях, не зазначених у даній інструкції. Виробник не несе відповідальності за пошкодження, що є наслідком неналежної експлуатації котла або недотримання вимог даного посібника.

Забороняється використовувати цей виріб для інших цілей та в інших умовах, ніж передбачені виробником та зазначені в цьому посібнику.

Виробник не несе відповідальності за будь-які збитки спричинені неправильним, помилковим, неналежним монтажем або використанням та/або невиконанням інструкцій та попереджень, що містяться в цьому посібнику.

Забороняється використовувати цей виріб у поєднанні з електричним та електронним обладнанням, аксесуарами та/або запасними частинами які не виготовляються та/або не схвалені виробником, та які можуть впливати на відповідність виробу нормам законодавства та/або вимогам відповідних технічних регламентів, або які можуть змінити безпеку та/або функціональність та/або умови експлуатації самого виробу що призводить до подальшого скасуванням знаку відповідності товару (наприклад, маркування CE або іншого локального маркування відповідності продукту).

Також забороняється вносити зміни в конструкцію та програмне забезпечення виробу з зазначених вище причин та наслідків, які можуть виникнути, включаючи недійсність маркування відповідності товару

(наприклад, маркування CE або іншого локального маркування відповідності товару).

Виробник відмовляється від будь-якої відповідальності, що впливає із використання продукту у разі порушення цих попереджень.

Монтаж, технічне обслуговування та інші роботи з котлом мають проводитися в повній відповідності з вимогами нормативних документів та інструкцій виробника.

У разі несправності та/або порушення нормальної роботи відключіть котел, закрийте газовий кран і викличте кваліфікованого фахівця. Забороняється виконувати ремонт котла самостійно. Всі ремонтні роботи мають проводити кваліфіковані фахівці, тільки з використанням оригінальних запасних частин. ПРИ НЕДОТРИМАННІ ВИМОГ ДАНОЇ ІНСТРУКЦІЇ СУТТЕВО ЗНИЖУЄТЬСЯ БЕЗПЕЧНІСТЬ ЕКСПЛУАТАЦІЇ КОТЛА Й АНУЛЮЮТЬСЯ ГАРАНТІЙНІ ЗОБОВ'ЯЗАННЯ ВИРОБНИКА. При проведенні технічного обслуговування або будь-яких робіт у безпосередній близькості від повітроводів, димоходів або їх приналежностей слід відключити котел і закрити газовий кран.

Після завершення всіх робіт перевірте ефективність функціонування повітроводів і димоходів. У випадку тривалої перерви в експлуатації котла необхідно:

- відключити електроживлення котла, встановивши зовнішній двополюсний вимикач у положення «ВИМКН»;
- перекрити газовий кран, крани системи опалення і ГВП;
- якщо існує ймовірність замерзання, то слід злити воду з контуру опалення і ГВП.

При остаточному відключенні котла доручіть цю операцію кваліфікованому фахівцеві.

При чищенні котла слід відключити і перевести двополюсний вимикач у положення «OFF» (ВИМКН). Чищення слід проводити за допомогою тканини, змоченої в мильній воді. Не використовуйте агресивні мийні засоби, інсектициди або інші токсичні речовини. Не використовуйте і не зберігайте легкозаймисті речовини в приміщенні, де встановлено котел.

УВАГА!
МОНТАЖ, УВЕДЕННЯ В ЕКСПЛУАТАЦІЮ, РЕГУЛЮВАННЯ І ТЕХНІЧНЕ ОБСЛУГОВУВАННЯ МАЄ ВИКОНУВАТИ КВАЛІФІКОВАНИЙ ФАХІВЕЦЬ ЗГІДНО З ЧИННИМИ НОРМАМИ І ПРАВИЛАМИ. НЕПРАВИЛЬНИЙ МОНТАЖ КОТЛА МОЖЕ ПРИЗВЕСТИ ДО ТРАВМУВАННЯ ЛЮДЕЙ І ТВАРИН І ВИКЛИКАТИ ПОШКОДЖЕННЯ МАЙНА. ЗА НЕПРАВИЛЬНИЙ МОНТАЖ КОТЛА ВИГОТОВЛЮВАЧ ВІДПОВІДАЛЬНОСТІ НЕ НЕСЕ.



Панель керування

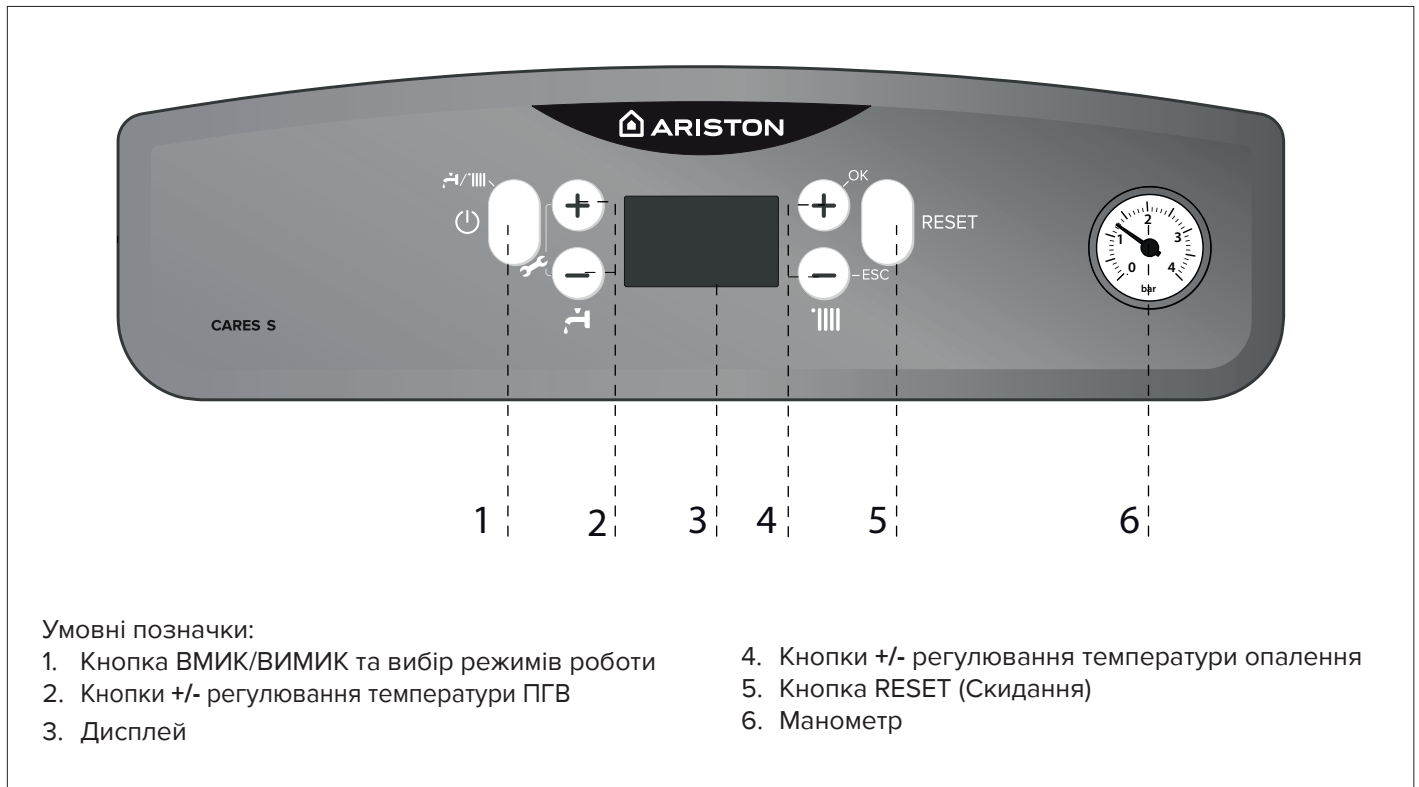

Дисплей

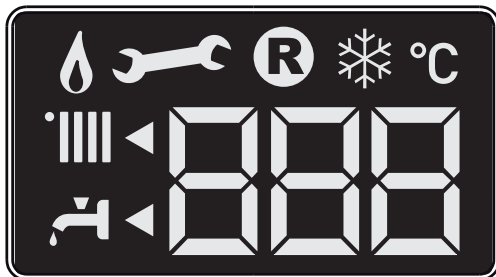

Цифри-індикатори	°C
- задана температура (°C)	888
- Налаштування меню (Err)	(R)
- Сигналізація кодів збою	(Wrench)
Запит натискання кнопки Reset (блокування колонки)	(Water Drop)
Необхідна технічна допомога	(Heating Mode Icon)
Сигналізація наявності полум'я	(Heating Mode Icon with Arrow)
Заданий режим опалення	(Heating Mode Icon)
Запит опалення активований	(Heating Mode Icon with Arrow)
Заданий режим ПГВ	(Snowflake)
Запит ПГВ активований	
Режим проти зледеніння активований	

Перший пуск

При встановленні котла всередині приміщення переконайтеся, що дотримано всіх умов, пов'язаних із надходженням повітря в приміщення і його вентиляцією, приписаних чинним законодавством.

Регулярно перевіряйте тиск води на панелі керування і стежте, щоб у холодній системі він перебував у діапазоні від 0,6 до 1,5 бар. Якщо тиск упаде нижче мінімального значення, то на дисплеї з'явиться індикатор підживлення контуру опалення.

Якщо тиск трохи менший від мінімально припустимого, для відновлення тиску відкрийте кран у нижній частині котла. Якщо тиск занадто часто падає, то, у системі є витік. У цьому випадку слід викликати кваліфікованого фахівця для його усунення.

Перший пуск

Натисніть кнопку ON/OFF **1** на панелі керування для вмикання котла. На дисплеї відобразиться:

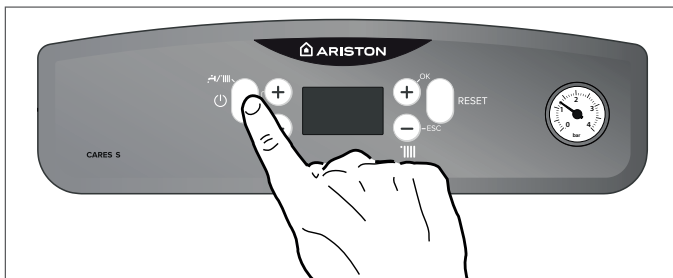

Цифри вказують:

- у робочому режимі
- встановлена температура опалення
- встановлена температура ГВП

Робочі режими

За допомогою кнопки **1** можна вибрати літній або зимовий режим роботи; символ вибраного режиму відобразиться на дисплеї.

Режим функціонування	Дисплей
Зимовий режим Опалення + ГВП	III T
Літній режим Тільки ГВП	T

Наявність полум'я на пальнику відображається на дисплеї за допомогою відповідного символу .

Регулювання температури води в контурі опалення

Регулювання температури води опалення виконується за допомогою кнопок **5**.

Встановивши показання індикатора між мінімальним та максимальним значеннями, можна задати температуру води в діапазоні від 42 до 82 °C (висока температура) – 20 до 45 °C (низька температура).

Значення заданої температури буде блимати на дисплеї.

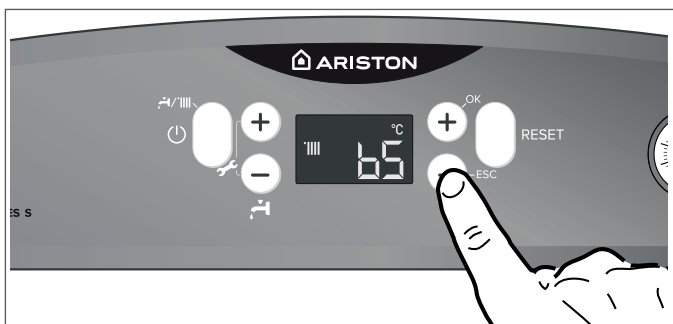

Регулювання температури води в контурі ГВП

CARES S

Можна відрегулювати температуру ГВП за допомогою кнопок **2**, виходить температура, що варіює від 36 °C до 60°C.

Значення заданої температури буде блимати на дисплеї.



Регулювання температури води в контурі ГВП

CARES S SYSTEM

(є активним при приєднанні до зовнішнього бойлера)

Можна відрегулювати температуру ГВП за допомогою кнопок **2**, виходить температура, що варіює від 40 °C до 60°C.

Значення заданої температури буде блимати на дисплеї.

Для виключення режиму ГВП виберіть режим **ТІЛЬКИ ОПАЛЕННЯ**.

УВАГА!!

МОДЕЛІ СЕРІЇ SYSTEM МАЮТЬ СИСТЕМУ АВТОМАТИЧНОЇ ДЕЗІНФЕКЦІЇ ФУНКЦІЮ ТЕРМІЧНОЇ ОЧИСТКИ



Легіонела - рід грам-негативних бактерій мешкає у всіх прісних водах.

Легіонельоз — гостре сапронозное інфекційне захворювання, яке спричинює переважно бактерія Legionella pneumophila, рідше інші легіонели. Слід уникати довготривалого застою води; це означає, що ємність для води має використовуватись або промиватись щонайменше 1 раз на тиждень.

Європейський стандарт CEN / TR 16355 дає рекомендації щодо ефективної практики запобігання зростанню легіонелл в системах питної води, не мають суперечити чинному законодавству.

Котли CARES S SYSTEM підключені до зовнішнього баку (з датчиком NTC), використовують автоматичну функцію дезінфекції води, яка вже активована.

Ця функція спрацьовує кожного разу, коли котел вмикається в мережу, і в будь-якому випадку кожні 30 днів, нагріваючи воду до температури 60 °C протягом однієї години.

ІНФОРМУВАННЯ КОРИСТУВАЧА ПРО ВВІМКНЕНИЙ РЕЖИМ ЗАДЛЯ ЗАПОБІГАННЯ НАНЕСЕННЯ ШКОДИ ЛЮДЬМ, ТВАРИНАМ ТА РЕЧАМ.

Температура води поступово падає до рівня заданої температури системи.

Якщо функцію ввімкнено, на дисплеї відображається "Ab"

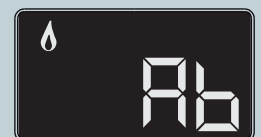

Рекомендовано встановити змішувальний клапан на D.H.W. вихід, аби уникнути опіків

ФУНКЦІЮ ВИМКНЕНО ЯКЩО КОТЕЛ ЗНАХОДИТЬСЯ В РЕЖИМІ ТІЛЬКИ ОПАЛЕННЯ.

Ця функція призначена лише для баків з водою, для повної обробки системи зверніться до кваліфікованого технічного персоналу.

Вимикання режиму опалення

Щоб вимкнути режим опалення, натисніть кнопку **1**; на дисплеї перестане відображатися значок 'III'. Кнопку **1** можна використовувати для активації режиму ГВП або для переведення котла в режим очікування (вимикання всіх режимів).

На малюнку внизу показано процес переведення котла в режим ГВП; при цьому на дисплеї відображається задана температура води в контурі ГВП.



Вимикання котла

Щоб вимкнути котел, натисніть кнопку ON/OFF (ВИМКН/ВИМКН).

Функція захисту від замерзання при цьому також вимикається.

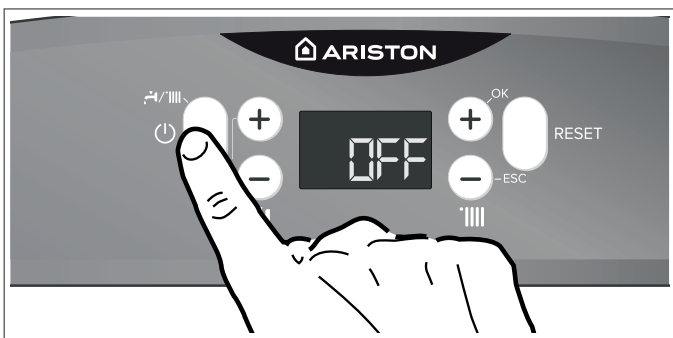

Повне вимикання котла здійснюється переведенням зовнішнього двополюсного вимикача в положення OFF (ВИМКН); дисплей при цьому згасає.

Після відключення котла від мережі електроживлення закрийте газовий кран.

Умови блокування колонки

Колонка охороняється від несправностей мікропроцесорною схемою, яка при необхідності блокує агрегат.

У разі блокування СІД показують тип блокування та його причину. Існує два види блокування.

Захисне вимикання

Здійснюється в разі відхилення від нормальної роботи, яке можна усунути без втручання спеціаліста.

На дисплеї відображається код несправності та його опис.

На дисплеї блимає «Egг» (Помилка) і код помилки (наприклад, Egг/110) разом із символом .

Відразу ж після усунення причини блокування колонка повертається в робочий режим.

У протилежному випадку вимкнути колонку, повернути зовнішній вимикач у положення ВИМКН., перекрити газовий кран і звернутися до кваліфікованого фахівця.

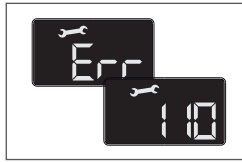

Захисне вимикання через низький тиск води

При недостатньому тиску води в контурі опалення котел виконує захисне вимикання.

На дисплеї блимає «Egг» (Помилка) і код помилки при недостатній циркуляції «Egг/108».

Система може бути перезапущений, відновлення рівноваги значення, за допомогою процедури заповнення - див примітку 1.

Якщо запит підживлення надходить часто, вимкніть колонку, поверніть зовнішній вимикач у положення ВИМКН., перекрийте газовий кран і зверніться до кваліфікованого фахівця для перевірки наявності витоків води.

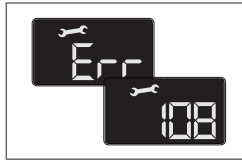

ПРИМІТКУ 1

Щоб відновити правильний тиск, відкрийте заправний клапан, який розташований у нижній частині котла та натисніть кнопку 1 протягом 5 секунд. На дисплеї відображається "P". Коли на манометрі відображається тиск між 0.6 та 1.5 Бар, закрийте заправний клапан та натисніть кнопку 1. Дисплей повернеться до нормального режиму.



Аварійне вимикання

При вимиканні цього типу скидання не відбувається автоматично. На дисплеї відображається код несправності та його опис. На дисплеї блимає напис Egг і код помилки (наприклад,

Egг/501) разом із символом .

У цьому випадку повторний пуск котла необхідно здійснювати вручну, натиснувши кнопку  Reset. (скидання).

Якщо здійснити повторний пуск не вдається, то слід звернутися до Авторизованого сервісного центра.

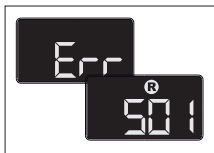

Увага!

Якщо відключення електроживлення котла відбувається занадто часто, зверніться до сервісного центра. З метою безпеки не натискайте кнопку RESET (скидання) більше 5 разів протягом 15 хвилин. Якщо вимикання котла відбувається рідко, то це вважається нормальним.

Таблиця кодів несправностей

Опис	Дисплей
Блокування через перегрів	101
Порушення циркуляції	103
	104
	105
	106
	107
Недостатній тиск у контурі опалення (потрібне підживлення)	108
Несправність головної плати керування	305
Несправність головної плати керування	306
Несправність головної плати керування	307
Немає полум'я при розпаленні	501

Функція захисту від замерзання

Якщо датчик температури на подачі в контур опалення відзначає температуру нижче 8 °С, то вмикається на 2 хвилини циркуляційний насос.

Після закінчення перших двох хвилин циркуляції можуть виявитися наступні ситуації:

- А) якщо температура подачі вища 8°С, циркуляція переривається;
- В) якщо температура на лінії подачі перебуває в межах 4°С - 8°С, циркуляція триває протягом ще 2 хвилин;
- С) якщо температура на лінії подачі нижче 4°С, паливник запалюється на мінімальній потужності аж до досягнення температури 30°С.

Захист від замерзання може бути активований тільки при справно працюючому котлі:

- достатній тиск у контурі опалення;
- наявність електроживлення;
- наявність газу.

Перехід на інший тип газу

Котли розраховані на природний газ (метан) і зріджений газ. Для перемикавання зверніться до Авторизованого Сервісного Центра.

Технічне обслуговування

Обов'язково здійснювати щорічне технічне обслуговування котла, яке має здійснювати кваліфікований персонал.



ПОСІБНИК З УСТАНОВКИ ТА ТЕХНІЧНОГО ОБСЛУГОВУВАННЯ

(зарезервовано для кваліфікованого фахівця)

Загальні положення	10	Пуск в експлуатацію	23
Рекомендації з монтажу.....	10	Порядок запалювання	23
Техніка безпеки	11	Початкові процедури	23
Опис котла	13	Перше вмикання.....	24
Загальний вигляд.....	13	Режим автоматичного примусового видалення повітря.....	24
Розміри.....	13	Процедура контролю процесу горіння.....	24
Мінімальні відстані	14	Регулювання максимальної потужності системи опалення	26
Настановний шаблон.....	14	Перевірка потужності в режимі розпалення.....	26
Встановлення		Регулювання затримання розпалення	26
Перед встановленням.....	15	Зведена таблиця параметрів за типами газу	26
Підключення до газопроводу	15	Зміна типу використовуваного газу.....	26
Гідравлічні з'єднання	16	Режим AUTO (автоматичний режим)	26
Підключення котла	16	Захисні функції	27
Промивання контуру опалення.....	16	Захисне вимикання	27
Залишковий тиск при бт 20 °с.....	16	Аварійне вимикання.....	27
Запобіжний клапан.....	16	Відображення несправностей.....	27
Підлогове опалення («Тепла підлога»).....	16	Таблиця кодів несправностей.....	28
Підключення побічного бойлера.....	17	Функція захисту від замерзання.....	28
Відведення конденсату.....	17	Зона технічного спеціаліста	29
Гідравлічна схема	18	Технічне обслуговування	32
Подача повітря і відведення продуктів згоряння	19	Доступ до внутрішніх елементів	32
Підключення димоходу/повітроводу.....	19	Загальні рекомендації.....	33
Типи і довжини трубопроводів подачі повітря і відведення продуктів згоряння	20	Очищення основного теплообмінника	33
Типи димоходів/повітроводів.....	20	Очищення сифона	33
Підключення до електричної мережі.....	21	Перевірка роботи.....	33
Підключення додаткових пристроїв	21	Зливання води	33
Підключення кімнатного термостата	21	Навчання користувача.....	33
Електрична схема.....	22	Символи на заводській табличці.....	34
		Технічна інформація	35
		Технічна інформація ErP	36
		Технічні дані продукту.....	37

ВСТАНОВЛЕННЯ І ПЕРШИЙ ПУСК КОТЛА ДОЗВОЛЯЄТЬСЯ ВИКОНУВАТИ ТІЛЬКИ КВАЛІФІКОВАНОМУ ФАХІВЦЕВИ ВІДПОВІДНО ДО ЧИННИХ НОРМ І ПРАВИЛ ТА ІНШИХ ВИМОГ МІСЦЕВИХ ДЕРЖАВНИХ ОРГАНІВ ВЛАДИ Й ОРГАНІВ ОХОРОНИ ЗДОРОВ'Я. ПІСЛЯ МОНТАЖУ КОТЛА ОСОБА, ЯКА ЗДІЙСНЮВАЛА ВСТАНОВЛЕННЯ, ЗОБОВ'ЯЗАНА ПЕРЕКОНАТИСЯ, ЩО ВЛАСНИК ОДЕРЖАВ ГАРАНТІЙНИЙ ТАЛОН І ПОСІБНИК З ЕКСПЛУАТАЦІЇ, А ТАКОЖ УСЮ НЕОБХІДНУ ІНФОРМАЦІЮ ЩОДО ПОВОДЖЕННЯ З КОТЛОМ І ПРИСТРОЯМИ ЗАХИСТУ І БЕЗПЕКИ.



Рекомендації з монтажу

Котел слід підключити до контурів опалення і гарячого водопостачання (ГВП), які мають відповідати технічним характеристикам котла.

Суворо забороняється використовувати котел у цілях, не зазначених у даній інструкції. Виробник не несе відповідальності за пошкодження, що є наслідком неналежної експлуатації котла або недотримання вимог даного посібника.

Забороняється використовувати цей виріб для інших цілей та в інших умовах, ніж передбачені виробником та зазначені в цьому посібнику.

Виробник не несе відповідальності за будь-які збитки спричинені неправильним, помилковим, неналежним монтажем або використанням та/або невиконанням інструкцій та попереджень, що містяться в цьому посібнику.

Забороняється використовувати цей виріб у поєднанні з електричним та електронним обладнанням, аксесуарами та/або запасними частинами які не виготовляються та/або не схвалені виробником, та які можуть впливати на відповідність виробу нормам законодавства та/або вимогам відповідних технічних регламентів, або які можуть змінити безпеку та/або функціональність та/або умови експлуатації самого виробу що призводить до подальшого скасування знаку відповідності товару (наприклад, маркування CE або іншого локального маркування відповідності продукту).

Також забороняється вносити зміни в конструкцію та програмне забезпечення виробу з зазначених вище причин та наслідків, які можуть виникнути, включаючи недійсність маркування відповідності товару (наприклад, маркування CE або іншого локального маркування відповідності товару).

Виробник відмовляється від будь-якої відповідальності, що впливає із використання продукту у разі порушення цих попереджень.

Встановлення, технічне обслуговування та усі інші дії мають проводитися в повній відповідності з чинними нормами і правилами, а також вказівками виробника. Неправильне встановлення може призвести до травмування людей і хатніх тварин, пошкодження майна; компанія-виготовлювач за заподіяні неправильним установленням збитки

відповідальності не несе. Котел поставляється в картонному впакуванні. Після зняття впакування переконайтеся у відсутності пошкоджень і перевірте комплектність. Про порушення сповістіть постачальника даного встаткування.

ГАРАНТІЯ

ГАРАНТІЯ НА ДАНЕ ВСТАТКУВАННЯ НАБУВАЄ ЧИННОСТІ З МОМЕНТУ ПЕРШОГО ПУСКУ, ПРО ЩО В ГАРАНТІЙНОМУ ТАЛОНІ ОБОВ'ЯЗКОВО РОБИТЬСЯ ВІДПОВІДНА ПОЗНАЧКА.

ПЕРШИЙ ПУСК МАЄ ЗДІЙСНЮВАТИСЯ СПЕЦІАЛІЗОВАНОЮ ОРГАНІЗАЦІЄЮ ВІДПОВІДНО ДО ВИМОГ ГАРАНТІЙНОГО ТАЛОНА ТА ІНСТРУКЦІЙ ВИРОБНИКА.

Не дозволяйте дітям грати з пакувальним матеріалом (скріпки, пластикові пакети, пінополістирол тощо) – це небезпечно.

У разі несправності та/або порушення нормальної роботи відключіть котел, закрийте газовий кран і викличте кваліфікованого фахівця. ЗАБОРОНЯЄТЬСЯ ВИКОНУВАТИ РЕМОНТ КОТЛА САМОСТІЙНО. Зверніться до кваліфікованого фахівця.

Перш ніж виконувати технічне обслуговування або ремонт котла, переконайтеся, що його електроживлення відключено (зовнішній двополюсний вимикач перебуває в положенні «OFF» (ВИМКН)).

Забороняється виконувати ремонт котла самостійно. Всі ремонтні роботи мають проводити кваліфіковані фахівці, тільки з використанням оригінальних запасних частин. ПРИ НЕДОТРИМАННІ ВИМОГ ДАНОЇ ІНСТРУКЦІЇ СУТТЕВО ЗНИЖУЄТЬСЯ БЕЗПЕЧНІСТЬ ЕКСПЛУАТАЦІЇ КОТЛА Й АНУЛЮЮТЬСЯ ГАРАНТІЙНІ ЗОБОВ'ЯЗАННЯ ВИРОБНИКА.

При проведенні технічного обслуговування або будь-яких робіт у безпосередній близькості від повітроводів, димоходів або їхніх приналежностей слід вимкнути котел (установіть зовнішній двополюсний вимикач у положення «OFF» (ВИМКН)) і перекрийте газовий кран.

Після завершення робіт запросіть кваліфікованого фахівця для перевірки ефективності функціонування димоходів і повітроводів та іншого встаткування.

Перед зовнішнім очищенням котла вимкніть його й установіть зовнішній двополюсний вимикач у положення «OFF» (ВИМКН).

При чищенні котла слід відключити і перевести двополюсний вимикач у положення «OFF» (ВИМКН). Чищення слід проводити за допомогою тканини, змоченої в мильній воді. Не використовуйте агресивні мийні засоби, інсектициди або інші токсичні речовини. Не використовуйте і не зберігайте легкозаймисті речовини в приміщенні, де встановлено котел.

ГАРАНТІЯ

ГАРАНТІЯ НА ДАНЕ ВСТАТКУВАННЯ НАБУВАЄ ЧИННОСТІ З МОМЕНТУ ПЕРШОГО ПУСКУ, ПРО ЩО В ГАРАНТІЙНОМУ ТАЛОНІ ОБОВ'ЯЗКОВО РОБИТЬСЯ ВІДПОВІДНА ПОЗНАЧКА. ПЕРШИЙ ПУСК МАЄ ЗДІЙСНЮВАТИСЯ СПЕЦІАЛІЗОВАНОЮ ОРГАНІЗАЦІЄЮ ВІДПОВІДНО ДО ВИМОГ ГАРАНТІЙНОГО ТАЛОНА ТА ІНСТРУКЦІЙ ВИРОБНИКА.

ПРАВИЛА БЕЗПЕКИ

Перелік умовних позначок:

Недотримання цього попередження може призвести до нещасних випадків, у деяких ситуаціях навіть смертельних. 

Недотримання цього попередження може призвести до пошкоджень майна, у деяких ситуаціях навіть серйозних, і завдати шкоди хатнім тваринам і рослинам. 

Агрегат слід кріпити на міцну стіну
не піддану вібраціям. 

При свердлінні стіни не пошкодьте існуючу електропроводку або труби.

Удар струмом при контакті із проводами під напругою 

Вибух, пожежа або отруєння газом у разі його витікання з пошкодженого газопроводу.

Пошкодження існуючих систем.
Затоплення – витікання води з пошкоджених труб. 

Для електропроводки використовуйте проводи належного перетину.

Займання через перегрів при проході струму проводами меншого перетину. 

Охороніть труби та електричні проводи, щоб уникнути їх пошкодження.

Удар струмом при контакті із проводами під напругою. 

Вибух, пожежа або отруєння газом у разі його витікання з пошкодженого газопроводу.

Затоплення – витікання води з пошкоджених труб. 

Перевірте, щоб приміщення, де встановлюються агрегат і пристрої, з якими він з'єднується, відповідало чинним нормативам.

Удар струмом при контакті з неправильно встановленими проводами під напругою. 

Вибух, пожежа або отруєння токсичними газами через неправильно встановлену вентиляцію або димохід.

Пошкодження агрегату через неправильні умови його експлуатації. 

Використовуйте придатні інструменти або ручні прилади (особливо необхідно перевірити, щоб інструмент не був пошкоджений, щоб його рукоятка була цілою і міцно прикріпленою), правильно використовуйте інструменти, уникайте їхнього падіння, прибирайте інструменти на місце після їхнього

використання.

Нещасні випадки від осколків або шматків, що відлітають, вдихання пилу, удари, порізи, уколи, подряпини. 

Пошкодження агрегату або розташованих поруч предметів осколками, що відлітають, ударами, порізами. 

Використовуйте придатні електричні інструменти (особливо необхідно перевірити, щоб провід електроживлення і штепсельна вилка не були пошкоджені, і щоб деталі, які мають обертальний або поступальний рух, були міцно прикріплені), правильно використовуйте інструмент, не загороджуйте проходи проводами електроживлення, бережіть інструмент від падіння, після використання від'єднайте від електричної розетки і приберіть на місце.

Нещасні випадки від осколків або шматків, що відлітають, вдихання пилу, ударів, порізів, уколів, подряпин, шуму, вібрацій. 

Пошкодження агрегату або розташованих поруч предметів осколками, що відлітають, ударами, порізами. 

Перевірте, щоб переносні драбини були міцно встановлені на підлогу, щоб вони були розраховані на відповідне навантаження, щоб сходи не були пошкоджені й не були слизькими, щоб ніхто не зрушив драбину з людиною на ній, щоб хто-небудь страхував унизу.

Падіння або защемлення (розкладні драбини). 

Перевірте, щоб багаторісні драбини були міцно встановлені, щоб вони були розраховані на відповідне навантаження, сходи не були пошкоджені й не були слизькими; драбину має бути оснащено поруччям уздовж підйому і захисним бар'єром на платформі.

Небезпека падіння 

Перевірте, щоб у процесі виконання робіт на висоті (як правило вище двох метрів від підлоги) були передбачені захисні бар'єри в робочій зоні або персональні страхувальні троси, щоб уникнути падіння, а також перевірте, щоб унизу не перебувало небезпечних предметів у випадку падіння, і щоб у випадку падіння внизу були пристосування або предмети для амортизації.

Небезпека падіння 

Перевірте, щоб у робочій зоні були передбачені належні гігієнічні та санітарні

умови: освітлення, вентиляція, міцність конструкцій.

Небезпека ударів, падіння тощо.



Охороніть агрегат і прилеглі зони відповідним захисним матеріалом.

Пошкодження агрегату або розташованих поруч предметів осколками, що відлітають, ударами, порізами.



Переміщайте агрегат з відповідною обережністю і захисними пристосуваннями.

Пошкодження агрегату або розташованих поруч предметів ударами, порізами, стисканням.



Для виконання робіт надягніть захисний спец. одяг.

Нещасні випадки від ударів струмом, від осколків або шматків, що відлітають, вдихання пилу, ударів, порізів, уколів, подряпин, шуму, вібрацій.



Розташуйте матеріали та інструменти таким чином, щоб їхнє використання було зручним і безпечним, уникайте скупчення матеріалів, які можуть розсипатися або впасти.

Пошкодження агрегату або розташованих поруч предметів ударами, порізами, стисканням.



Роботи всередині агрегату слід виконувати з дотриманням обережності, щоб уникнути випадкових ударів об гострі виступи.

Небезпека порізів, уколів, подряпин.



Відновіть усі захисні пристрої та функції керування, порушені ремонтом агрегату, і перевірте їхню справність перед вмиканням агрегату.

Вибух, пожежа або отруєння токсичними газами через витікання газу або через неправильне видалення продуктів згоряння.



Пошкодження або блокування агрегату через його функціонування без контрольних пристроїв.



Не виконуйте жодного обслуговування, не перевіривши відсутність витікання газу за допомогою спеціального приладу.

Вибух або пожежа через витікання газу з пошкодженого чи від'єданого газопроводу або через пошкоджені чи від'єдані комплектуючі.



Не виконуйте жодного обслуговування, не перевіривши відсутність вільного полум'я або джерел запалення.



Вибух або пожежа через витікання газу з пошкодженого чи від'єданого газопроводу або через пошкоджені чи від'єдані комплектуючі.



Перевірте, щоб повітроводи вентиляції та димоходи не були засмічені.

Вибух, пожежа або отруєння токсичними газами через витікання газу або через неправильну вентиляцію або видалення продуктів згоряння.



Перевірте, щоб димохід не мав витоків.

Отруєння токсичними газами через неправильне видалення продуктів згоряння.



Перед здійсненням робіт злийте воду з компонентів, що містять гарячу воду, відкривши відповідні крани.

Небезпека опіків.



Видаліть вапняні нальоти з компонентів, дотримуючись інструкцій, наведених в інструкціях до використовуваної речовини. Передбачте належну вентиляцію приміщення, надягніть захисний одяг, уникайте змішування різних речовин, передбачте захист агрегату і розташованих поруч із ним предметів.

Пошкодження шкіри й очей при контакті з кислотомісткими речовинами, отруєння при потраплянні в дихальні шляхи або в стравохід токсичних хімічних речовин.



Пошкодження агрегату або розташованих поруч із ним предметів кислотомісткими речовинами.



Герметично закрийте отвори, використані для контролю тиску та регуляції газу.

Вибух, пожежа або отруєння токсичними газами через витікання газу з відкритих отворів.



Перевірте, щоб форсунки пальників відповідали типу використовуваного газу.

Пошкодження агрегату через неправильний процес горіння.



У випадку появи запаху горілого або диму з агрегату відключіть електроживлення, перекрийте газовий кран, відкрийте вікна і викличте техніка.

Опіки, отруєння токсичними газами.



У випадку появи запаху газу перекрийте газовий кран, відкрийте вікна і викличте техніка.

Вибух, пожежа або отруєння токсичними газами.



Загальний вигляд

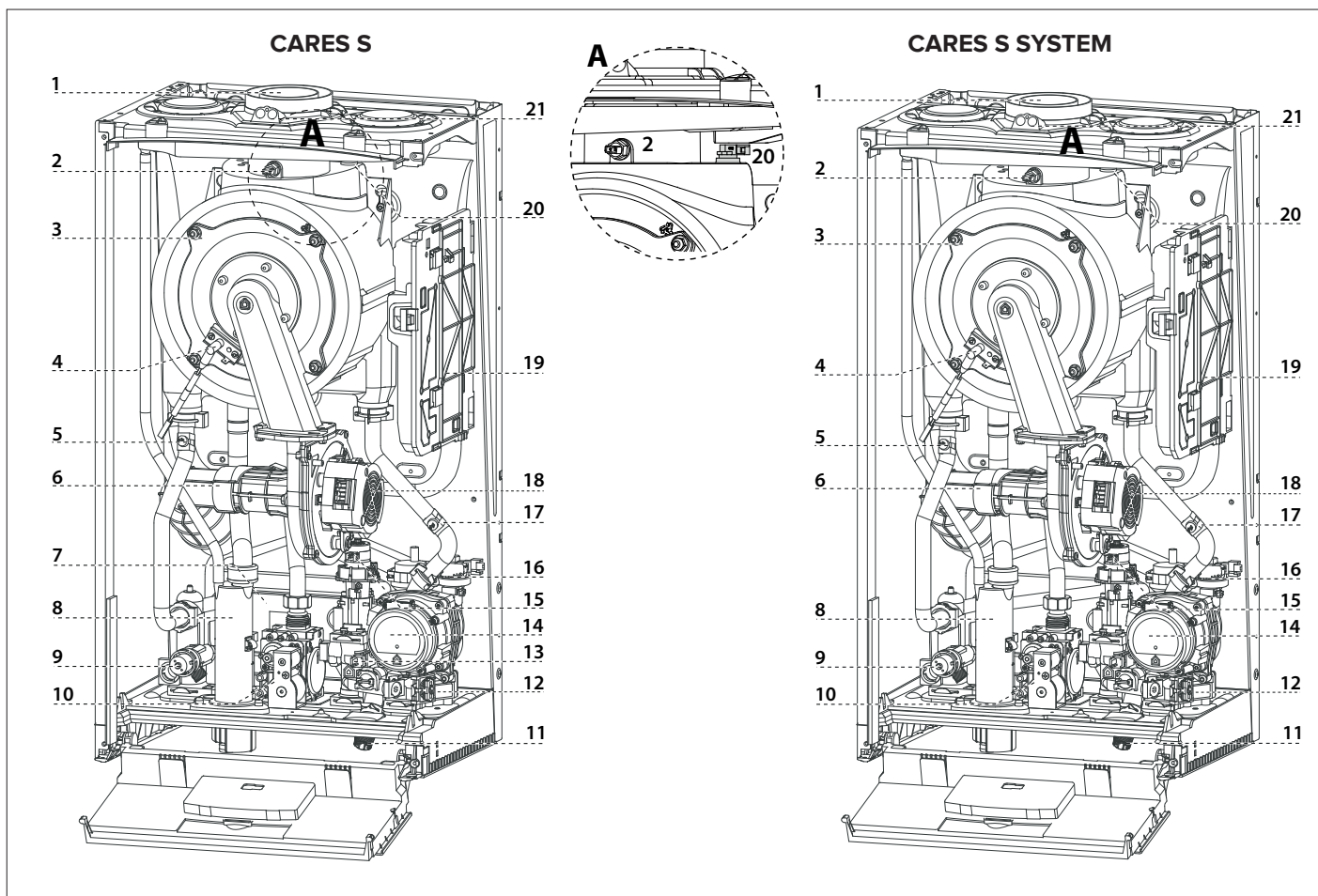

Позначення

1. Патрубок виходу продуктів згорання
2. Димовий зонд
3. Первинний теплообмінник
4. Електрод контролю полум'я/розпалення
5. Датчик температури в подавальній лінії
6. Глушник шуму
7. Вторинний теплообмінник
8. Сифон
9. Запобіжний клапан контуру опалення
10. Газовий клапан
11. Кран підживлення
12. Фільтр контуру опалення
13. Датчик витрати в контурі ГВП
14. Циркуляційний насос з автоматичним перемиканням швидкостей та повітровід водником
15. Привід триходового клапана
16. Реле тиску
17. Датчик температури в зворотній лінії
18. Модульований вентилятор
19. Основна дошка
20. Термостат перегріву первинного теплообмінника
21. Штуцер аналізу продуктів згорання

Розміри

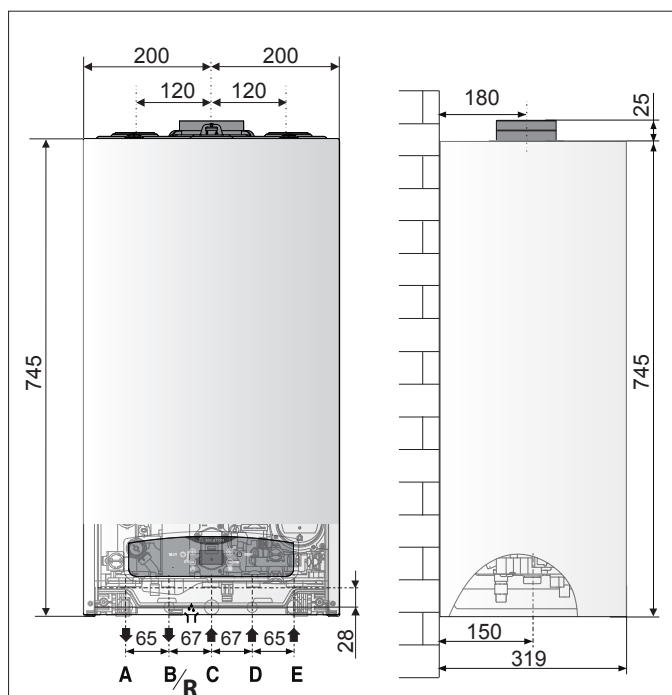

Позначення

- A. Патрубок подачі в контур опалення
- B. Патрубок подачі в контур ГВП
- C. Підведення газу
- D. Підведення холодної води
- E. Повернення з контуру опалення
- R. Повернення з бойлера (SYSTEM)

Мінімальні відстані

Для легкого доступу до котла при технічному обслуговуванні слід забезпечити відповідні мінімально припустимі відстані (вільний простір) від корпусу котла до прилеглих предметів і поверхонь. Установлювати котел слід відповідно до чинних норм і правил, а також відповідно до вимог виробника.

При встановленні обов'язково використовуйте рівень, котел має перебувати точно в горизонтальному положенні.

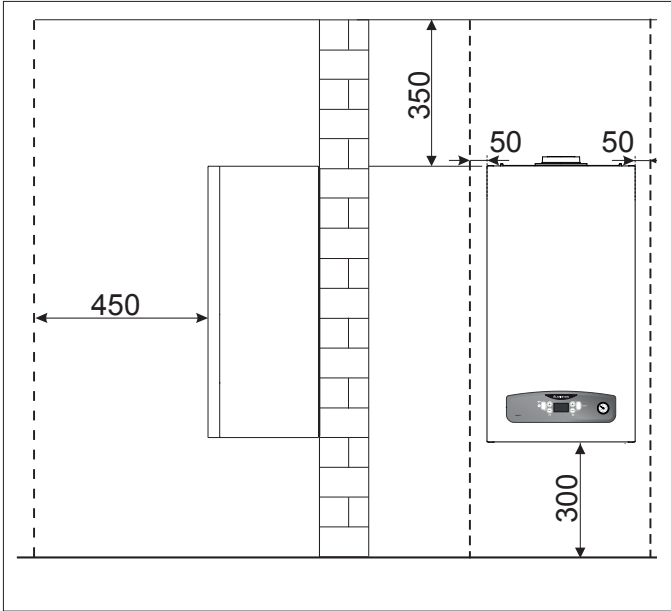

Настановний шаблон

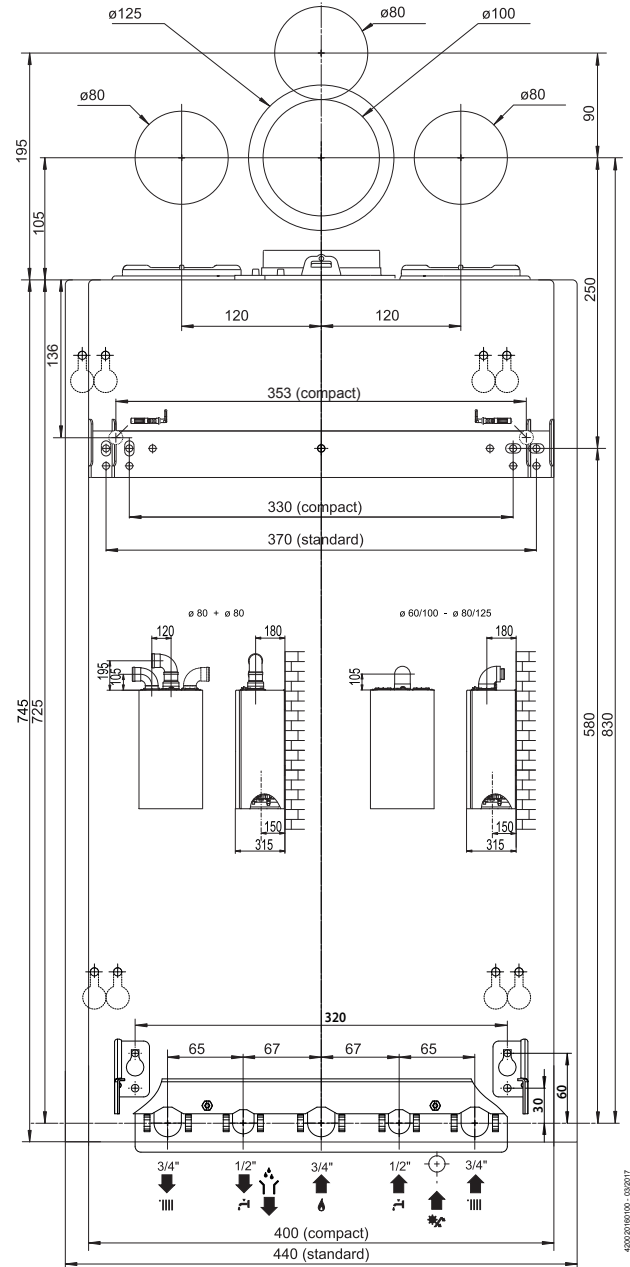

Перед встановленням

Котел призначений для нагрівання води до температури нижче точки кипіння, його слід підключити до контурів опалення і гарячого водопостачання (ГВП), які мають відповідати технічним характеристикам котла.

Перед підключенням котла виконайте наступні операції:

- Ретельно промийте трубопроводи контуру опалення і ГВП, щоб видалити всі забруднення, які можуть порушити роботу котла.
- Переконайтеся, що тип використовуваного газу підходить для даного котла (див. заводську табличку та інформацію на впакуванні).
- Переконайтеся, що газоходи вільні від сторонніх предметів і до них не приєднані інші котли або водонагрівачі, за винятком випадків, коли димохід спеціально призначений для декількох котлів відповідно до чинних нормативів.
- Якщо котел підключається до вже наявного, переконайтеся в його чистоті та відсутності сміття, тому що це може привести до утруднення видалення продуктів згоряння та/або припливу повітря, необхідного для горіння.
- Не допускається експлуатація котла при наявності димоходу/ повітроводу, що не відповідають нормативних вимогам і вимогам виробника.
- Перевірте якість води, підвищена жорсткість водопровідної води може привести до утворення накипу на елементах котла і зниженню його КПД.
- обладнання не повинно встановлюватися в місцях, де горіння повітря містить високі рівні хлору (наприклад, поблизу басейну), та / або інших небезпечних речовин, таких як амонію (перукарня) або лужними агентами (пральня), і т.д..
- рівень вмісту сірки у використовуваному газі не повинен перевищувати значень, вказаних діючими європейськими нормативами: максимальний річний пік протягом короткого періоду: 150 мг/м³ газу з середнім річним значенням 30 мг/м³ газу.

Котли типу С, з герметичною (закритою) камерою згоряння і подачу повітря ззовні приміщення не накладають обмежень на вентиляцію та розміри приміщення, де їх встановлюють.

Щоб забезпечити нормальну роботу котла, у приміщенні, де його встановлено, слід витримувати мінімальну робочу температуру (+5°C), а також слід забезпечити захист котла від атмосферних впливів.

Котел слід монтувати на міцній, несучій стіні, виконаній з негорючого матеріалу, що здатна витримати його вагу.

При визначенні місця встановлення котла слід витримувати мінімальні відстані від корпусу котла до прилеглих поверхонь, для доступу до елементів при технічному обслуговуванні.

УВАГА!

У БЕЗПОСЕРЕДНІЙ БЛИЗЬКОСТІ ВІД КОТЛА НЕ МАЮТЬ ПЕРЕБУВАТИ ЛЕГКОЗАЙМИСТІ РЕЧОВИНИ. ПЕРЕКОНАЙТЕСЯ, ЩО ПРИМІЩЕННЯ, ДЕ ВСТАНОВЛЮЄТЬСЯ КОТЕЛ, А ТАКОЖ УСІ СИСТЕМИ, ДО ЯКИХ ВІН ПІДКЛЮЧАЄТЬСЯ, ВІДПОВІДАЮТЬ ЧИННИМ НОРМАМ І ПРАВИЛАМ, А ТАКОЖ ВИМОГАМ ВИРОБНИКА. ЯКЩО В ПРИМІЩЕННІ, ДЕ ВСТАНОВЛЕНО КОТЕЛ, ПРИСУТНІ ПИЛ ТА/АБО АГРЕСИВНІ ГАЗИ, ТО КОТЕЛ МАЄ БУТИ ПОВНІСТЮ ЗАХИЩЕНИЙ ВІД ВПЛИВУ ЦЬОГО ПОВІТРЯ.

**УВАГА!**

ПЕРШИЙ ПУСК МАЄ ЗДІЙСНЮВАТИ ТІЛЬКИ СПЕЦІАЛІЗОВАНА ОРГАНІЗАЦІЯ ВІДПОВІДНО ДО ВИМОГ ГАРАНТІЙНОГО ТАЛОНА ТА ІНСТРУКЦІЙ ВИРОБНИКА.

**Підключення до газопроводу**

Котел розрахований на роботу із наступними типами газу.

КРАЇНА	Модель	Типи газу
UA	CARES S 24	II _{2H3P}
	CARES S SYSTEM 24	
	CARES S 30	

За впакуванням і заводською табличкою на корпусі котла переконайтеся, що його розраховано на експлуатацію у відповідній країні та роботу від газу, наявного в країні експлуатації.

Перевірте відповідність типу газу в трубопроводі типу, на який розраховано котел.

Монтаж і випробування газових трубопроводів виконуйте відповідно до чинних норм і правил, з урахуванням максимальної теплопродуктивності котла. Перед установленням обов'язково ретельно очистіть газові трубопроводи для видалення забруднень, які можуть порушити роботу котла. Газове з'єднання слід виконувати через прокладку.

Переконайтеся в належному тиску газу (природного (метану) або зрідженого), оскільки при занадто низькому тиску ефективність роботи котла знижується, і він не забезпечує належного рівня комфорту.

ВСТАНОВЛЕННЯ

Гідравлічні з'єднання

На малюнку показано схему підключення трубопроводів води та газу до котла. Переконайтеся, що максимальний тиск у водопроводі не перевищує 0,6 МПа (6 бар); якщо перевищує, необхідно обов'язково встановити редуктор тиску.

Підключення котла

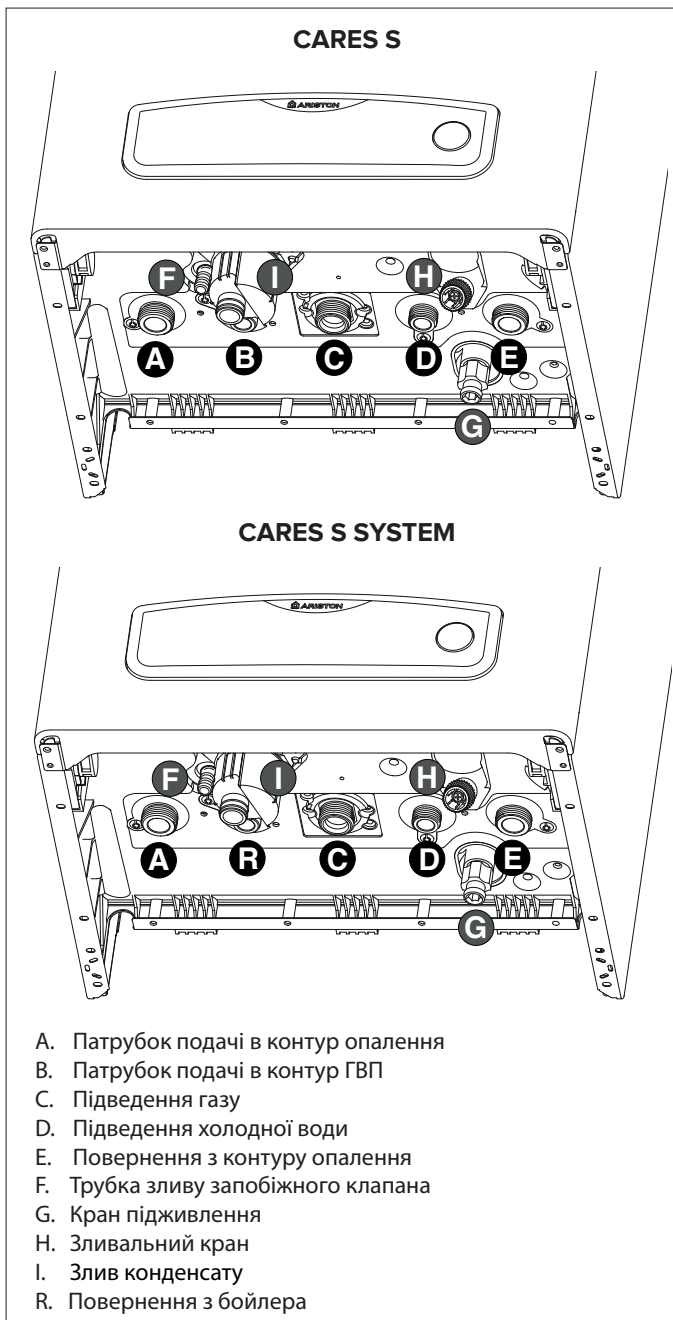

Промивання контуру опалення

Якщо котел підключається до наявного контуру опалення, у воді можуть бути різні домішки, здатні виявити шкідливий вплив на котел, що приводить до скорочення строку його служби.

Перед демонтажем старого котла обов'язково забезпечте ретельне промивання системи від забруднень, здатних виявити шкідливий вплив на котел. Обов'язково переконайтеся, що ємність розширювального бака відповідає обсягу води в контурі опалення.

Для розрахунку розмірів трубопроводів і нагрівальних приладів контуру опалення залишковий тиск слід розраховувати як функцію від необхідної витрати води, беручи до уваги характеристику циркуляційного насоса.

Залишковий тиск при $\Delta T 20^\circ C$

Тиск

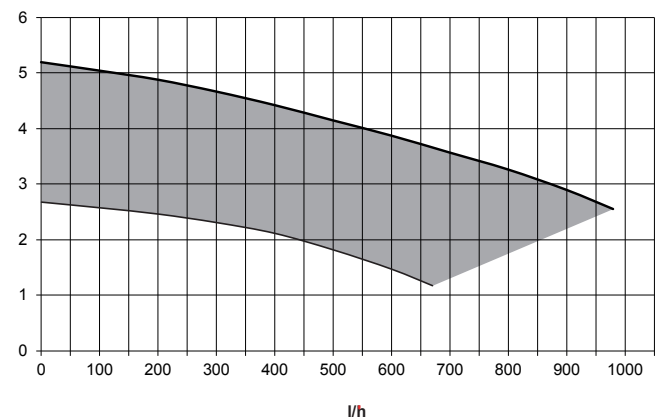

Запобіжний клапан

Дренажний патрубок запобіжного клапана (див. малюнок) слід з'єднати із дренажним сифоном так, щоб можна було візуально переконатися в працездатності запобіжного клапана. У протилежному випадку може бути заподіяно шкоду людям, хатнім тваринам і майну. За зазначені травми і збиток виробник відповідальності не несе.

Підлогове опалення («Тепла підлога»)

При влаштуванні підлогового контуру опалення («Тепла підлога») необхідно встановити термостат у подавальній лінії. Інструкції з електричного підключення термостата див. у розділі «Електрична схема».

Цей термостат повинен бути розміщений на достатній відстані від котла, щоб забезпечити правильну роботу. Якщо розташувати занадто близько, після виведення гарячої води для гарячого водопостачання, вода, яка залишається в котлі, змушена надходити в систему, може призвести до розмикання контакту термостата без реальної небезпеки пошкодження системи.

Це призводить до того, що котел перестає працювати як в режимі ГВП, так і в режимі опалення; робота буде відновлена автоматично, коли контакт термостата замикається, коли він охолоджується.

У випадку, якщо термостат неможливо встановити, як зазначено, систему підлоги потрібно захистити, встановивши перед термостатом термостатичний клапан, щоб запобігти надходженню занадто гарячої води до системи.

У випадку монтажу підлогової системи опалення труби мають бути обладнані бар'єром для кисню; якщо ця вимога не виконана теплообмінник може бути пошкоджений.

Підключення побічного бойлера**CARES S SYSTEM**

Котел може бути підключений до зовнішнього побічного бойлера для виробництва гарячої води.

Температура регулюється NTC-датчиком (відповідно до електричної діаграми). Якщо температура контролюється термостатом, необхідно внести поправки у версії котла (тільки ємності для нагрівання) за допомогою меню2/підменю2/параметр 8.

УВАГА!!**МОДЕЛІ СЕРІЇ SYSTEM МАЮТЬ СИСТЕМУ АВТОМАТИЧНОЇ ДЕЗИНФЕКЦІЇ ФУНКЦІЮ ТЕРМІЧНОЇ ОЧИСТКИ**

Легіонела - рід грам-негативних бактерій мешкає у всіх прісних водах.

Легіонельоз — гостре сапронозне інфекційне захворювання, яке спричинює переважно бактерія Legionella pneumophila, рідше інші легіонели. Слід уникати довготривалого застою води; це означає, що ємність для води має використовуватись або промиватись щонайменше 1 раз на тиждень.

Європейський стандарт CEN / TR 16355 дає рекомендації щодо ефективної практики запобігання зростанню легіонелл в системах питної води, не мають суперечити чинному законодавству.

Котли CARES S SYSTEM підключені до зовнішнього баку (з датчиком NTC), використовують автоматичну функцію дезінфекції води, яка вже активована.

Ця функція спрацьовує кожного разу, коли котел вмикається в мережу, і в будь-якому випадку кожні 30 днів, нагріваючи воду до температури 60 ° C протягом однієї години.

ІНФОРМУВАННЯ КОРИСТУВАЧА ПРО ВВІМКНЕНИЙ РЕЖИМ ЗАДЛЯ ЗАПОБІГАННЯ НАНЕСЕННЯ ШКОДИ ЛЮДЯМ, ТВАРИНАМ ТА РЕЧАМ.

Температура води поступово падає до рівня заданої температури системи.

Якщо функцію ввімкнено, на дисплеї відображається "Ab"

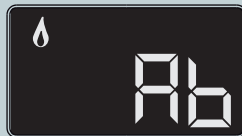

Рекомендовано встановити змішувальний клапан на D.H.W. вихід, аби уникнути опіків

ФУНКЦІЮ ВИМКНЕНО ЯКЩО КОТЕЛ ЗНАХОДИТЬСЯ В РЕЖИМІ ТІЛЬКИ ОПАЛЕННЯ.

Ця функція призначена лише для баків з водою, для повної обробки системи зверніться до кваліфікованого технічного персоналу.

Відведення конденсату

Висока енергетична віддача приводить до утворення конденсату, який треба відводити. З цією метою необхідно використовувати пластиковий шланг, що прокладається в такому положенні, яке перешкоджає застоюванню конденсату в котлі. Шланг приєднується до зливного сифона з можливістю візуального контролю.

Дотримуйтесь чинних національних нормативів з монтажу та можливих приписів місцевої влади та організацій, відповідальних за охорону здоров'я населення.

ПЕРЕД ПОЧАТКОМ ЕКСПЛУАТАЦІЇ КОТЛА НЕОБХІДНО ЗАПОВНИТИ СИФОН ВОДОЮ. ЗАЛИЙТЕ ПРИБЛИЗНО 1/4 ЛІТРА ВОДИ ЧЕРЕЗ ОТВІР ДИМОВИДАЛЕННЯ ПЕРЕД ПРИЄДНАННЯМ ВІДВІДНОГО/ПРИПЛИВНОГО ТРУБОПРОВІДІВ АБО ВІДГВИНТІТЬ СИФОН, РОЗТАШОВАНИЙ ПІД КОТЛОМ, ЗАПОВНІТЬ ЙОГО ВОДОЮ І ПРАВИЛЬНО ВСТАНОВІТЬ НА МІСЦЕ. ПОКАЗАННЯ ТИСКУ В СИСТЕМІ.

**УВАГА!**

ВІДСУТНІСТЬ ВОДИ В СИФОНІ ПРИЗВОДИТЬ ДО ВИТІКАННЯ ПРОДУКТІВ ЗГОРЯННЯ У ПРИМІЩЕННЯ.

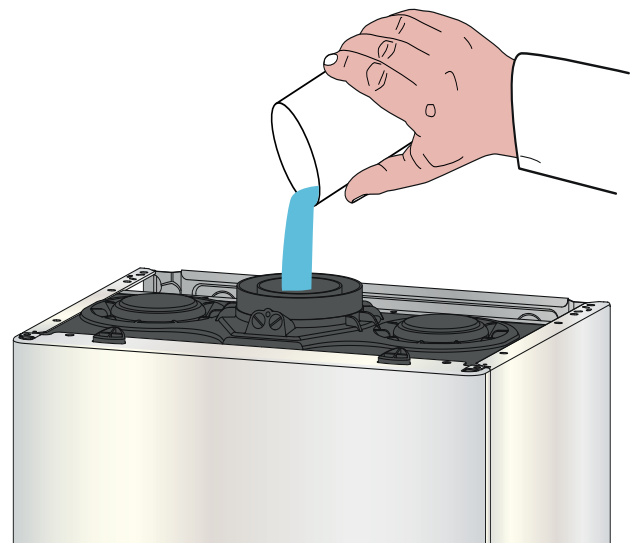

Гідравлічна схема

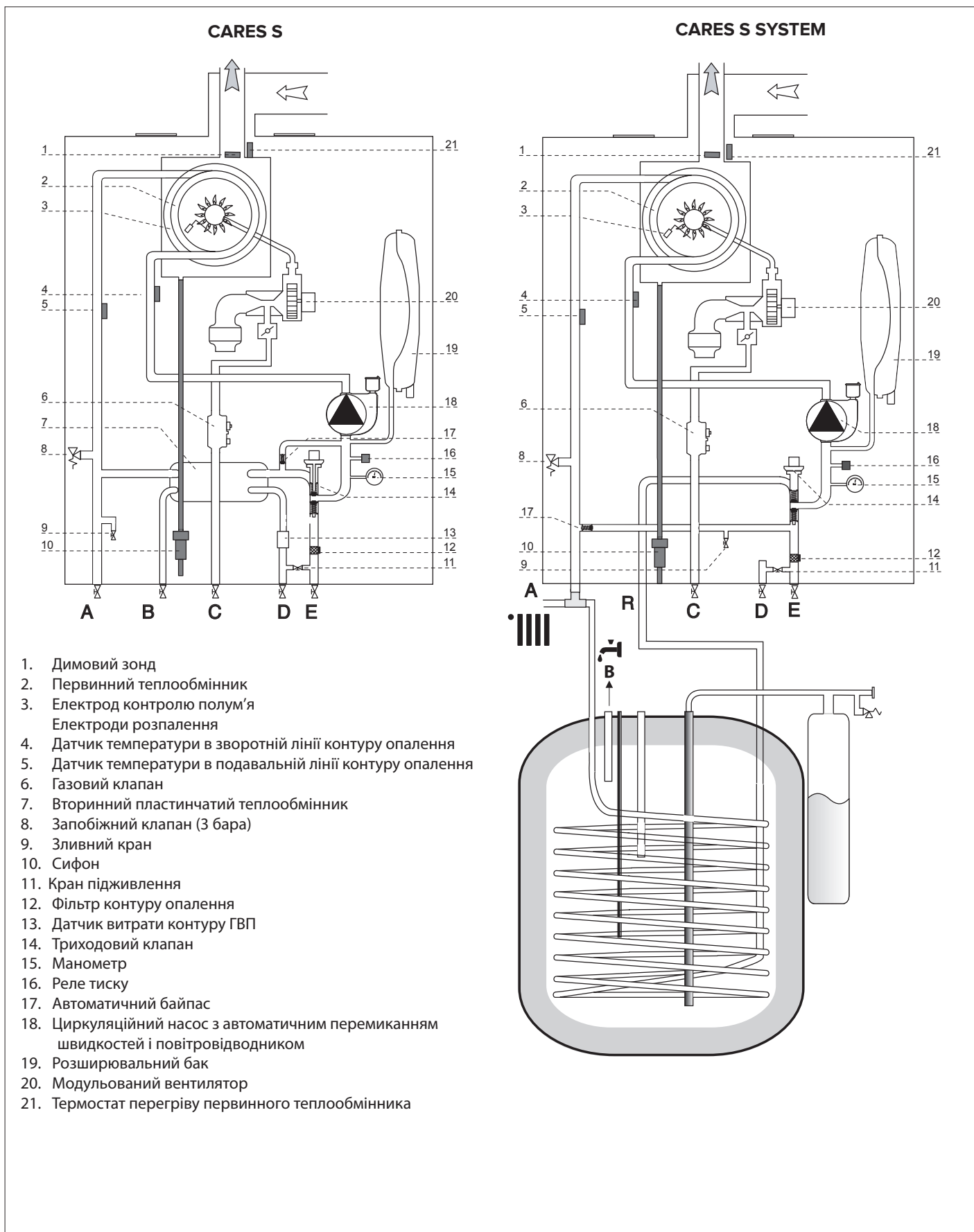

Подача повітря і відведення продуктів згоряння

Котел Котел допускає встановлення типу В (подача повітря із приміщення) і типу С (подача повітря ззовні). Щоб уникнути потрапляння продуктів згоряння в систему повітроводів, ретельно виконайте монтаж ущільнень відповідно до даного посібника.

Встановлення системи відведення продуктів згоряння виконуйте обережно, щоб не порушити ущільнення і не допустити потрапляння продуктів згоряння у повітровід. Горизонтальні ділянки трубопроводів повинні мати ухил не менше 3 %, для запобігання скупченню конденсату.

Встановлення типу В допускається в приміщеннях із належною вентиляцією і подачею повітря, відповідно до чинних норм і правил. У приміщеннях, де можлива присутність корозійно-активних пар у повітрі (наприклад, пральні, перукарні, гальваноділянки тощо) слід використовувати тільки встановлення типу С (з подачею повітря ззовні приміщення). Це забезпечує захист котла від корозії.

При монтажі коаксіальної (здвоєної) системи димовидалення/подачі повітря необхідно використовувати тільки оригінальні приналежності.

Димохід не має стикатися або проходити в безпосередній близькості від легкозаймистих матеріалів, а також проходити через конструкції будинку, виготовлені з використанням легкозаймистих матеріалів. З'єднання слід виконувати так, щоб забезпечити захист від потрапляння конденсату в котел.

При заміні старого котла також слід замінити елементи системи вентиляції та відведення продуктів згоряння.

Підключення димоходу/повітроводу

- коаксіальна система (типу «труба в трубі»), призначена для подачі повітря і відведення продуктів згоряння;
- роздільна система для відведення продуктів згоряння і подачі повітря ззовні приміщення;
- одноканальний димохід для видалення продуктів згоряння, подача повітря здійснюється із приміщення.

У з'єднанні котла з димоходом/повітроводом дозволяється використовувати тільки матеріали та компоненти, стійкі до впливу конденсату. Відомості про довжину та орієнтацію сполучних елементів див. у таблиці «Типи і довжини трубопроводів подачі повітря і відведення продуктів згоряння».

Комплекти приналежностей для підключення димоходу/повітроводу до комплекту поставки котла не входять, підлягають замовленню для конкретного типу з'єднання.

Усі котли розраховані на подачу повітря і відведення продуктів згоряння через коаксіальну систему діаметром 60/100 мм або роздільну систему діаметрами 80/80.

У випадку втрат тиску в трубопроводах, при виборі розмірів димоходу/повітроводу слід урахувувати додатковий аеродинамічний опір (див. каталог приналежностей для димоходів/повітроводів).

Порядок розрахунку, еквівалентні довжини та варіанти установки див. у каталозі приналежностей для димоходів/повітроводів.

ОБЕРЕЖНО!

ПЕРЕКОНАЙТЕСЯ, ЩО ТРУБОПРОВОДИ ПОДАЧІ ПОВІТРЯ І ВІДВЕДЕННЯ ПРОДУКТІВ ЗГОРЯННЯ ВІЛЬНІ ВІД СТОРОННІХ ПРЕДМЕТІВ І НЕ МАЮТЬ НЕЩІЛЬНОСТЕЙ.



Котел налаштований для підключення до 60/100 коаксіального димоходу вихлопної системи воздуховодів. Для підключення роздільної системи використовуйте тільки один із двох отворів для подачі повітря. Видаліть глушку входу повітря відрізавши її відповідним ножом.

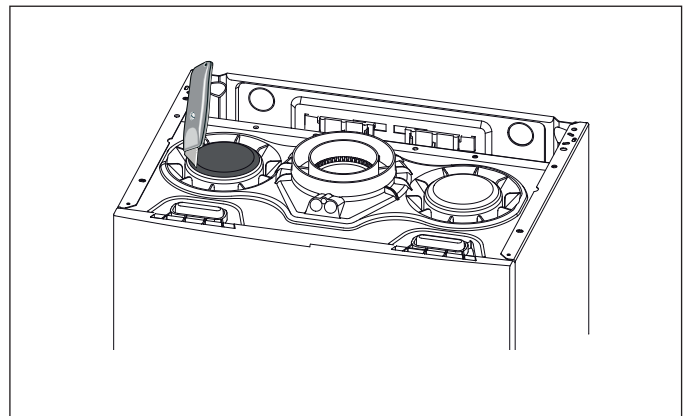

ВСТАНОВЛЕННЯ

Типи і довжини трубопроводів подачі повітря і відведення продуктів згоряння

Тип газоходу		Максимальна довжина димоходу/повітропроводу (m)		Діаметри труб, мм
		CARES S/SYSTEM		
		24 EU2	30 EU2	
		MAX	MAX	
Коаксіальна система	C13 C33 C43	10	7	ø 60/100
	B33	10	7	
	C13 C33 C43	25	19	ø 80/125
B33	25	14		
Роздільна система		S1 = S2	S1 = S2	ø 80/80
	C13	37/37	23/23	
	C33	44/44	28/28	
	C43	37/37	23/23	
		S1+S2	S1+S2	ø 80/80
	C53 C83	74	46	
	B23	74	46	ø 80

S1 - подача повітря; S2 = відведення продуктів згоряння

Типи димоходів/повітропроводів

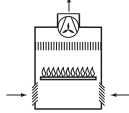
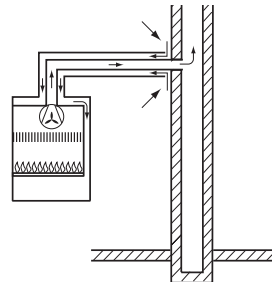
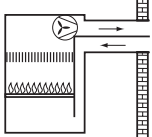
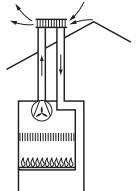
В - Подача повітря із приміщення (відкрита камера згоряння)		
B23	Відведення продуктів згоряння назовні; подача повітря із приміщення	
B33	Відведення продуктів згоряння через індивідуальний або загальний вбудований димохід будинку; подача повітря із приміщення.	
С - Подача повітря ззовні (закрита камера згоряння)		
C13	Система для відведення продуктів згоряння і підведення повітря через зовнішню стіну будинку (однаковий діапазон тисків)	
C33	Система для відведення продуктів згоряння і підведення повітря через покрівлю будинку (однаковий діапазон тисків)	

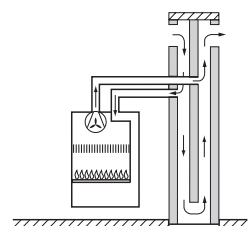
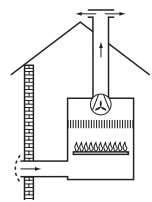
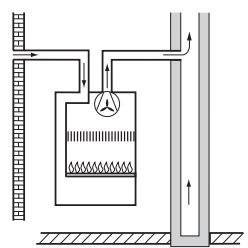
C43	Подача повітря і відведення продуктів згоряння через індивідуальний або загальний вбудований димохід будинку	
C53	Система для відведення продуктів згоряння через покрівлю будинку і підведення повітря через зовнішню стіну	
C83	Відведення продуктів згоряння через індивідуальний або загальний вбудований димохід будинку; подача повітря через зовнішню стіну	

КОНФІГУРАЦІЇ, ДОСТУПНІ З ВИКОРИСТАННЯМ СПЕЦИФІЧНИХ НАБОРІВ.

УВАЖНО ПРОЧИТАЙТЕ ІНСТРУКЦІЮ, ЩО МІСТИТЬСЯ В КЕРІВНИЦІ З ІНСТРУКЦІЇ З НАБОРУ. ЗВ'ЯЗАТИСЯ З НАШОЮ СЛУЖБОЮ ДОПОМОГИ.

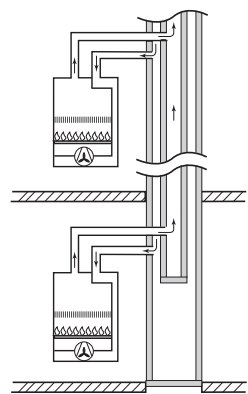
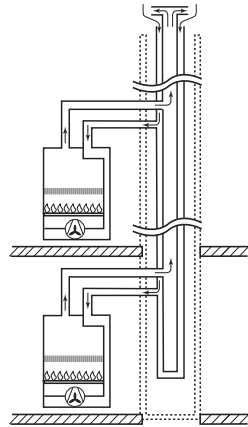
C(10)3	Відведення диму та забір повітря в колективному димоході в умовах надлишкового тиску.	
C(11)3	Система відведення димових газів та впуску повітря в затвердженому повітропроводі в умовах надлишкового тиску.	

ОБЕРЕЖНО!
ПЕРЕД ВИКОНАННЯМ РОБІТ НА КОТЛІ
ВІДКЛЮЧІТЬ ЙОГО ЕЛЕКТРОЖИВЛЕННЯ
ЗОВНІШНІМ ДВОПОЛЮСНИМ ВИМИКАЧЕМ
(УСТАНОВІТЬ У ПОЛОЖЕННЯ «OFF» (ВИМКН)).



Підключення до електричної мережі

З метою забезпечення безпеки доручить кваліфікованому фахівцеві ретельно перевірити всі електричні з'єднання котла. Виробник не несе відповідальності за збиток, заподіяний відсутністю належного заземлення або неналежними параметрами мережі електроживлення.

Переконайтеся, що систему розраховано на максимальну потужність, споживану котлом (див. паспортну табличку). Переконайтеся, що використовуються провідники перетином не менше 0,75 мм².

Для правильної та безпечної роботи котел має бути **ОБОВ'ЯЗКОВО** надійно заземлений.

Живлення здійснюється від мережі 230 В, 50 Гц (L, N + PE) з дотриманням полярності і заземлюючим провідником.

При необхідності заміни кабелю електроживлення звертайтеся до кваліфікованого фахівця. Заземлюючий провід (жовтий або зелений) повинен мати більшу довжину, ніж фазний провід або нейтраль.

Кабель електроживлення

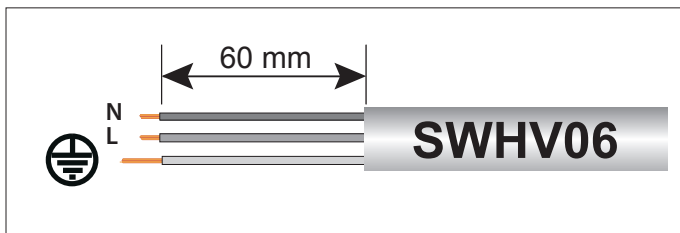

Увага!

Підключення котла до мережі електроживлення слід виконувати через постійне з'єднання (не допускається використання штепсельної вилки) через двополюсний вимикач із мінімальною відстанню між контактами не менше 3 мм.

Суворо забороняється використовувати багатовивідні штекери, подовжувачі та/або перехідники.

Котел не має засобів грозозахисту.

При необхідності заміни запобіжників використовуйте швидкодіючі плавкі запобіжники 2 А.

Підключення додаткових пристроїв.

Підключення додаткових пристроїв здійснюється в наступному порядку:

- Відключіть електроживлення котла;
- Зніміть передній кожух - див. Стор. 33
- Натисніть на точку **1** і відпустіть кришку приладової панелі в точці **2**

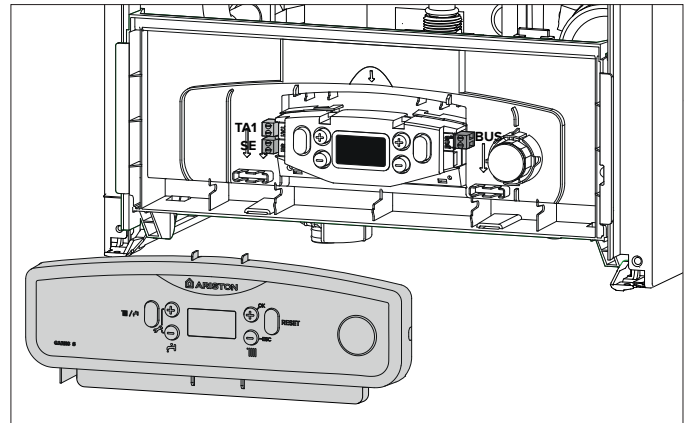
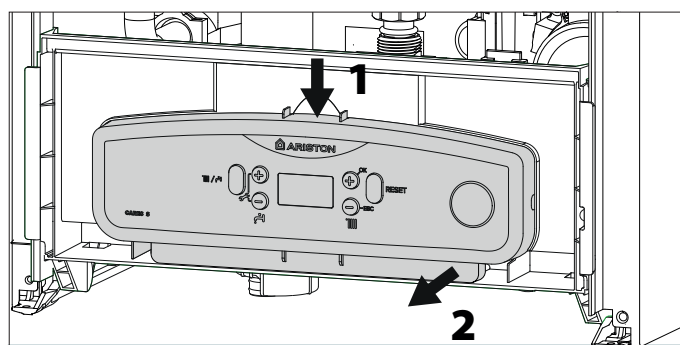

Периферійні з'єднання:

BUS = Підключення терморегуляції

приладів

(плавного регулювання)

SE = Зовнішній датчик температури

TA1 = Кімнатний термостат зони опалення 1



Зауваження: Можливо під'єднати запобіжний термостат теплої підлоги послідовно за допомогою кабелю TA1 – дивись електричну схему на наступній сторінці.

Підключення термостата підлогової системи

Термостата приміщення

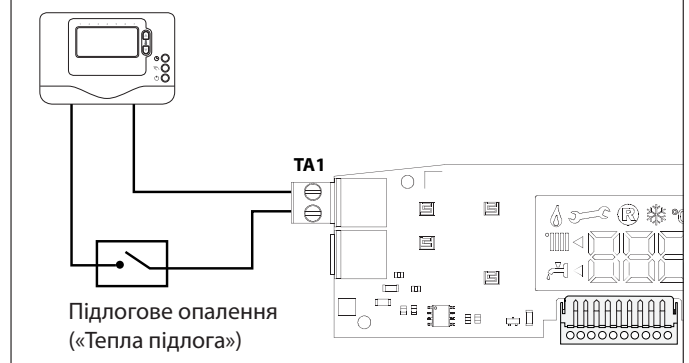

Приєднання термостата приміщення

- Заведіть провід від термостату в отвір біля роз'ємів.
- Collegare i fili al connettore TA1 rimuovendolo Maglione.
- Appendere la copertura della barra degli strumenti.

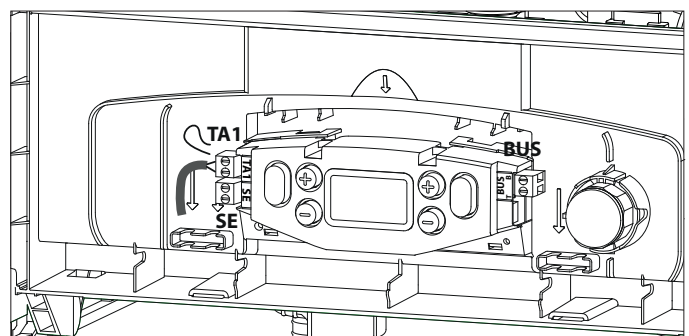

Увага!

Порядок розміщення і підключення додаткових пристроїв див. у посібниках з установлення відповідних пристроїв.

Електрична схема

З метою забезпечення безпеки доручить кваліфікованому фахівцеві ретельно перевірити всі електричні з'єднання.

ВИРОБНИК НЕ НЕСЕ ВІДПОВІДАЛЬНОСТІ ЗА ЗБИТОК, ЗАПОДІЯНИЙ ВІДСУТНІСТЮ НАЛЕЖНОГО ЗАЗЕМЛЕННЯ АБО НЕНАЛЕЖНИМИ ПАРАМЕТРАМИ МЕРЕЖІ ЕЛЕКТРОЖИВЛЕННЯ.

Nr = чорний
 Bi = білий
 Bl = синій
 Mr = коричневий
 Rs = червоний
 Gr = сірий

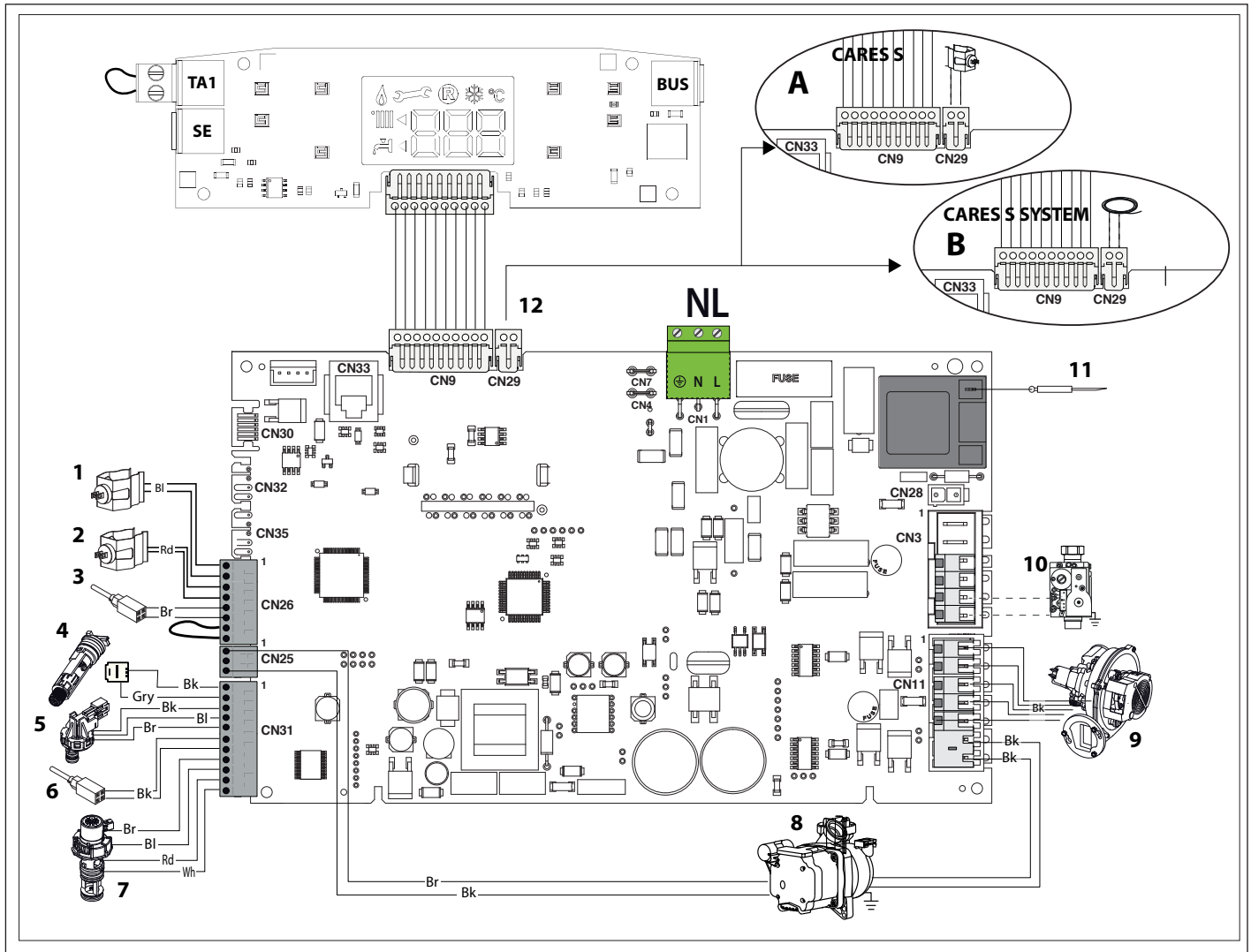

Позначення

1. Датчик температури в зворотній лінії контуру опалення
2. Датчик температури в подавальній лінії контуру опалення
3. Димовий зонд
4. Датчик витрати контуру ГВП
5. Реле тиску
6. Термостат перегріву первинного теплообмінника
7. Триходовий клапан
8. Циркуляційний насос з автоматичним перемиканням швидкостей і повітровідводником
9. Модульований вентилятор
10. Газовий клапан
11. Електрод контролю полум'я/розпалення

12. З'ЄДНАТЕЛЬ CN29

CARES S Моделі - Сонячний вхідний зонд
 У моделях Cares S 24/30 (параметр 228 = 0)
 Роз'єм CN29 можна використовувати для підключення сонячного вхідного зонда.

CARES S SYSTEM Модель - Акумуляторний зонд
 У моделях Cares S System (з параметром 228 = 1 або 2) роз'єм CN29 використовується для підключення зонда бака.

Початкові процедури

Безпечність і працездатність котла забезпечуються тільки за умови його введення в експлуатацію фахівцем, який має кваліфікацію відповідно до чинних норм і правил.

Електроживлення

- Переконайтеся, що напруга і частота в мережі електроживлення відповідають зазначеним на заводській табличці котла;
- **ПЕРЕКОНАЙТЕСЯ, ЩО КОТЕЛ НАДІЙНО ЗАЗЕМЛЕНИЙ.**

Заповнення контуру опалення

Дійте наступним чином:

- Відкрийте повітряні клапани радіаторів контуру опалення.
- Підніміть ковпачок автоматичного повітровідводника циркуляційного насоса.
- Поступово відкривайте кран підживлення котла і перекривайте повітряні клапани на радіаторах контуру опалення, поки не почне виходити вода.
- Коли тиск за показниками манометра досягне 0,1 - 0,15 МПа (1 - 1,5 бар), перекрийте кран підживлення котла.

Подача газу

Дійте наступним чином:

- Переконайтеся, що тип газу в системі відповідає зазначеному на заводській табличці котла.
- Відкрийте вікна і двері.
- Переконайтеся у відсутності відкритого вогню і джерел іскор.
- Перевірте газопальникову частину котла на герметичність. Для цього при перекритому (вимкненому) клапані подачі газу перекрийте і знову відкрийте основний газовий вентиль. Протягом 10 хв. лічильник не має реєструвати витрати газу

Порядок запалювання

Натисніть кнопку ON/OFF 1 на панелі керування для вмикання котла. На дисплеї відобразиться:

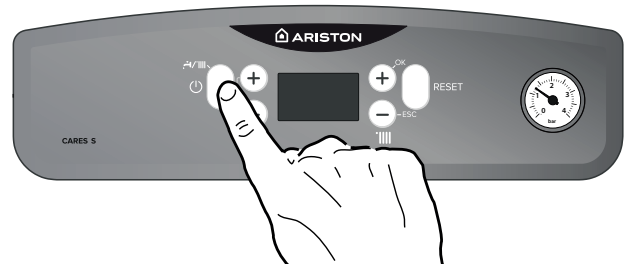

- у робочому режимі



Зимовий режим



Літній режим

- на дисплеї отражаються значення:
 - установленная температура отопления
 - установленная температура ГВС

Показывают действие сервисных функций:

Работу функции "антивоздух"	
Пост-циркуляцию отопления	
Пост-циркуляцию гвс	

Перше вмикання

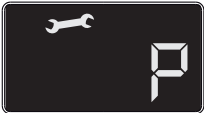
- Перевірте:
 - газовий кран має бути закрито;
 - електричні з'єднання мають бути виконані правильно. Перевірте в будь-якому разі, щоб жовто-зелений провід заземлення був приєднаний до надійної системи заземлення. Для випуску повітря із циркуляції виконайте наступні операції:
 - заглушку автоматичного вантузного клапана на циркуляторному насосі має бути відгвинчено;
 - Увімкніть котел, натиснувши кнопку **1** (ВВІМКН/ВИМКН). За допомогою кнопки **1** виберіть режим очікування, при якому відсутній запит на вмиканні в режимі опалення або ГВП. 
 - Котел автоматично розпочне цикл деаерації приблизно 7 хвилин, який при необхідності може бути перерваний натисканням клавіші **1**.  Після закінчення перевірте, чи повністю видалене повітря з контуру опалення, якщо ні, повторіть цикл.
 - випустіть повітря з батарей опалення;
 - перевірте тиск у системі. Якщо він понизився, відкрийте підживлення води аж до досягнення значення 1 бар.
 - Перевірте димохід видалення продуктів згоряння.
 - Перевірте, щоб можливі необхідні вентиляційні отвори в приміщенні були відкриті (монтаж типу В).
 - перевірте, чи є в сифоні вода; у протилежному випадку його потрібно знову наповнити водою.
- ПРИМІТКА: ЯКЩО КОТЕЛ НЕ ВИКОРИСТОВУВАТИМЕТЬСЯ ПРОТЯГОМ ТРИВАЛОГО ЧАСУ, СИФОН МАЄ БУТИ ЗАПОВНЕНИЙ ПЕРЕД ТИМ, ЯК КОТЕЛ БУДЕ ЗАПУЩЕНО ЗНОВ. ЗАПУСКАТИ КОТЕЛ У РОБОТУ БЕЗ ВОДИ В СИФОНІ НЕБЕЗПЕЧНО ЧЕРЕЗ МОЖЛИВІСТЬ ВИХОДУ ПРОДУКТІВ ЗГОРЯННЯ У ПРИМІЩЕННЯ СКРІЗЬ ПУСТИЙ СИФОН.**
- Відкрийте газовий кран і перевірте герметичність усіх з'єднань, включаючи з'єднання колонки, перевіряючи, щоб лічильник не показував витрати газу. При необхідності усуньте витікання.
 - Включіть котел, за допомогою кнопки **1** (режим), вибравши режим опалення або ГВП.

Режим автоматичного примусового видалення повітря («АНТИПОВІТРЯ») ФУНКЦІЯ ДЕАЕРАЦІЇ АВТОМАТИЧНО АКТИВУЄТЬСЯ ПЕРШИЙ РАЗ ПІДКЛЮЧЕННЯ КОТЛА.

При первинному заповненні контуру опалення водою або при появі великої кількості повітря в системі можна увімкнути режим примусового автоматичного видалення повітря. Для цього натисніть й утримуйте кнопку **1** протягом 5 секунд. Котел буде функціонувати в цьому режимі протягом 7 хвилин. Після закінчення циклу дисплей повернеться у вихідний стан. Цикл можна повторити або відключити, натиснувши кнопку **1** (скасування).

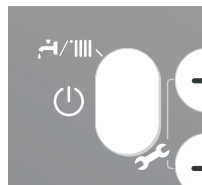

ПРОЦЕДУРА КОНТРОЛЮ ПРОЦЕСУ ГОРІННЯ

У цій процедурі необхідно дотримуватися порядку операцій.

Порядок запуску. Крок 1.- Перевірка тиску газу

Послабте гвинт 1 і вставте трубку манометр труба зв'язку в штуцер відбору тиску на вході клапана. Увімкніть котел на максимальній потужності в режимі ГВП, використайте можливості режиму «Сажотрус» (натискайте й утримуйте кнопку RESET протягом 5 секунд. Дисплей буде відображати . Тиск газу на пальнику має відповідати значенню для використовуваного типу газу, для якого розроблений котел, див. таблицю налаштування газу.

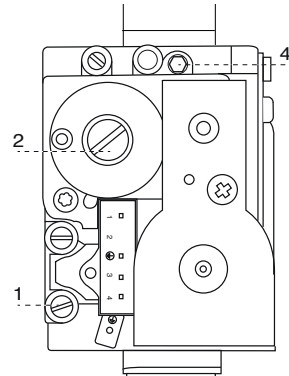

Крок 2. Справний газоаналізатор, що пройшов обов'язкову перевірку

Приєднайте еталонований вимірювальний прилад до розніму вузла горіння, розташованому зліва, відвернувши гвинт і видаливши заглушку.

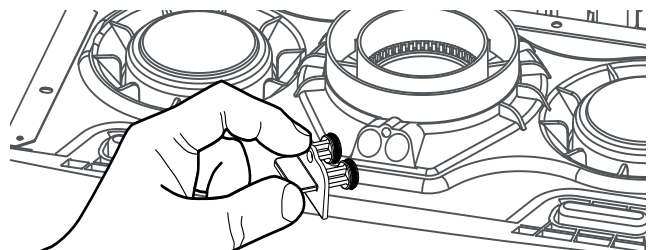
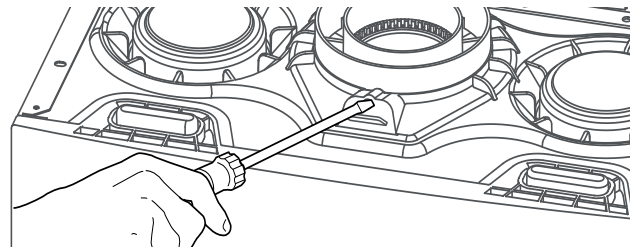

Крок 3.

Регулювання вмісту CO2 при максимальній витраті газу (режим нагріву води для побутових потреб)

Здійснить максимальний відбір гарячої води для побутових потреб. Виберіть функцію «Режим «Сажотрус», натисканням кнопки RESET («Перезавантаження») протягом 10 секунд.

УВАГА! При дії функції «Сажотрус» температура води на виході з котла може перевищувати 65°C.

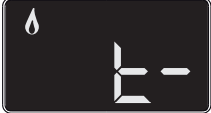
Наступна іконка з'явиться на дисплеї:
 котел активовано на максимальній потужності опалення)

Натисніть кнопку 2 ⊕ для вибору іконки:  (максимальна потужність)

Перед виконанням аналізів процесу горіння зачекайте 1 хвилину, поки робота котла стабілізується.

Визначте значення вмісту CO2 (у %) і порівняйте його зі значеннями у таблиці нижче (значення для закритого кожуха).

Примітка: значення наведені для закритого кожуха.

Газ	CARES S			
	24 / SYSTEM 24		30	
	CO2 (%)			
	МАКС	МІНІ	МАКС	МІНІ
G20	8,9 ÷ 9,9	8,4 ÷ 9,4	8,9 ÷ 9,9	8,4 ÷ 9,4
G31	9,5 ÷ 10,5		9,5 ÷ 10,5	

СОДЕРЖАНИЕ CO2 ПРИ МАКСИМАЛЬНОЙ МОЩНОСТИ (ГВС) ВСЕГДА ДОЛЖЕН БЫТЬ НА 0,5 БОЛЬШЕ СОДЕРЖАНИЯ ПРИ МИНИМАЛЬНОЙ МОЩНОСТИ. ПРИМЕР: CO2 МАКС= 9,2 % ПРИ CO2 МИН ≤ 8,7 %

Якщо отримане значення вмісту CO2 (%) відрізняється від значень, наведених у таблиці, виконайте регулювання газового клапана відповідно до наведених нижче вказівок; у протилежному випадку переходьте безпосередньо до кроку 4.

Регулювання газового клапана на максимальну витрату газу

Відрегулюйте газовий клапан, обертаючи гвинт 4 щоб змінити рівень CO2 (1 повний оберт гвинта регулює рівень CO2 приблизно 0.2-0.4%). Чекайте 1 хвилину після кожної зміни для стабілізації значення CO2, щоб воно встигло стабілізуватися. Якщо змінене значення відповідає наведеному в таблиці, регулювання завершено, у протилежному випадку виконайте регулювання знов.

Примітка: Режим «Сажотрус» відключається автоматично через 10 хвилин або вручну, шляхом короткочасного натискання кнопки RESET.

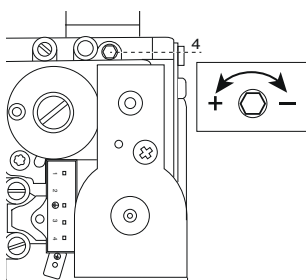

Крок 4

Перевірка вмісту CO2 при мінімальній витраті газу

Whit the Cleaning function active, press the button 2 ⊖ to select the icon  (Minimum Power)

Перед виконанням аналізів процесу горіння зачекайте 1 хвилину, поки робота котла стабілізується.

Якщо виміряне значення CO2 (%) відрізняється від значень, наведених у таблиці, відрегулюйте газовий клапан за наведеними нижче інструкціями; у протилежному випадку переходьте безпосередньо до кроку 5.



Регулювання газового клапана на мінімальну витрату газу

Зніміть захисний ковпачок і відрегулюйте гвинт 2, обертаючи проти годинникової стрілки в прирощеннях, щоб зменшити рівень CO2. Чекайте 1 хвилину після кожної поправки на CO2, щоб значення встигло стабілізуватися.

Якщо змінене значення відповідає наведеному в таблиці, регулювання завершено, у протилежному випадку розпочніть процедуру регулювання знов.

Установіть захисний ковпачок назад на гвинт 2.

Увага! Якщо значення CO2 у положенні мінімальної потужності було змінено, то необхідно виконати пере налаштування на максимальній потужності.

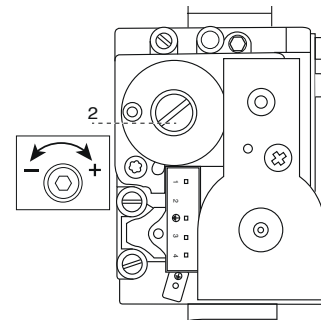

Крок 5

Закінчення регулювання

Вийдіть з режиму «Сажотрус», натиснувши на кнопку RESET.

Припиніть відбір гарячої води.

Встановіть на місце передню панель установки.

Встановіть на місце заглушку відбору проб газів

Регулювання максимальної потужності системи опалення

Цей параметр обмежує корисну потужність котла. Відсоткове співвідношення, еквівалентне потужності в діапазоні від мінімальної (0) до максимальної (99) потужності, показано на графіку нижче. Для перевірки максимальної потужності котла в режимі опалення увійдіть у меню 2/ підменю 3/ параметр 1.

Перевірка потужності в режимі розпалення

Ез a paraméter korPotужність при розпаленні може бути задано в діапазоні від мінімально припустимого до максимально припустимого значення. Змінювати даний параметр слід, якщо під час розпалення тиск на виході газового клапана (вимірний при роботі котла в режимі ГВП) не співпадає із значеннями, наведеними в таблиці «Зведена таблиця параметрів за типами газу». Для перевірки потужності в режимі розпалення увійдіть у меню 2/ підменю 2/ параметр 0. При необхідності відповідними чином змініть значення параметра.

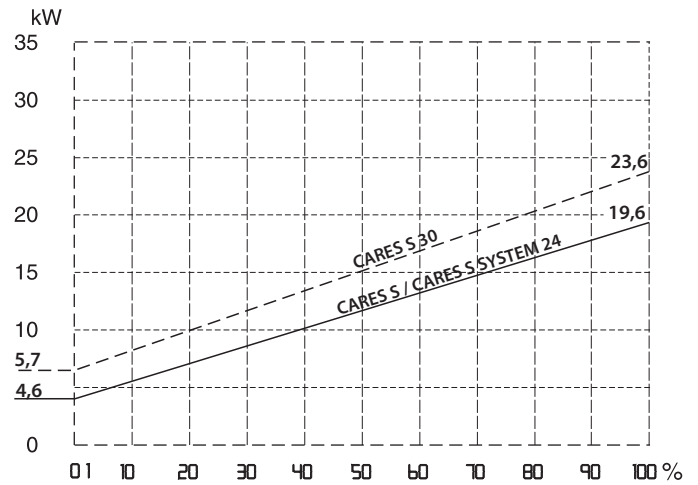

Регулювання затримання розпалення

Цей параметр може бути використано для встановлення часу затримки перед наступним вмиканням пальника, після того як він був вимкнений після досягнення заданої температури. Можливо встановити затримку в хвилинах між значеннями 0 та 7 хвилин

Зведена таблиця параметрів за типами газу

	Параметр	CARES S			
		24 / 24 SYSTEM		30	
		G20	G31	G20	G31
Нижче число Воббе (15 °C, 1013 мбар) (МДж/м3)		45,67	70,69	45,67	70,69
Вхідний тиск газу, мбар		20	37	20	37
При розпаленні	220	57		59	
Максимальна потужність опалення	231	61		60	
Мінімальна швидкість вентилятора, %	233	5		6	
Максимальна швидкість вентилятора в режимі опалення, %	234	61		66	
Максимальна швидкість вентилятора в режимі нагріву води, %	232	73		78	
Діаметр форсунок, (мм)		5,8 (*)	4,0	6,5 (*)	4,3
Споживання газу (15 °C, 1013 мбар) (натуральний газ, м3/год)	Макс. (режим ГВП)	2,49	1,83	3,07	2,25
	Макс. (режим опалення)	2,12	1,55	2,54	1,86
	Мінімальний	0,50	0,37	0,61	0,45

(*) Газова діафрагма вбудований в газовий/ повітря змішувач (незнімні)

**ЗМІНА ТИПУ ВИКОРИСТОВУВАНОВОГО ГАЗУ
КОТЛИ РОЗРОБЛЕНІ ДЛЯ РОБОТИ З РІЗНИМИ
ТИПАМИ ГАЗУ.**

**ПЕРЕНАЛАДКУ МАЄ ВИКОНУВАТИ
КОМПЕТЕНТНИЙ ФАХІВЕЦЬ. ДОТРИМУЙТЕСЬ
ІНСТРУКЦІЙ, ЩО ДОДАЮТЬСЯ ДО КОМПЛЕКТУ.**

Режим AUTO (автоматичний режим)

У даному режимі котел автоматично підлаштовує робочі параметри (температуру в контурі опалення і потужність котла) під умови приміщення, щоб забезпечувати максимальний рівень комфорту, підтримуючи постійну температуру в приміщенні. Котел автоматично регулює температуру води на подачі в контур опалення залежно від показань підключених додаткових пристроїв і кількості зон.

При встановленні додаткових пристроїв спеціаліст має задати значення параметрів у меню, відповідні пристроям.

Для активації функції змініть параметр 224.

Докладніше див. відповідний Навчальний посібник «AUTO і терморегуляція».

Приклад 1

Одна обслуговувана зона (висока температура) з кімнатним термостатом (ВВІМКН/ВИМКН).

У цьому разі слід задати наступні параметри:

Одна зона (висока температура), підключено кімнатний термостат (ВВІМКН/ВИМКН). Слід задати параметри:

4 2 1 – вмикання регулювання температури за показаннями додаткових датчиків; виберіть 01 – базове регулювання температури (AUTO).

Умови блокування колонки

Колонка охороняється від несправностей мікропроцесорною схемою, яка при необхідності блокує агрегат.

У разі блокування СІД показують тип блокування та його причину. Існує два види блокування.

Захисне вимикання

Здійснюється в разі відхилення від нормальної роботи, яке можна усунути без втручання спеціаліста.

На дисплеї відображається код несправності та його опис.

На дисплеї блимає «Err» (Помилка) і код помилки (наприклад, Err/10) разом із символом .

Відразу ж після усунення причини блокування колонка повертається в робочий режим.

У протилежному випадку вимкнути колонку, повернути зовнішній вимикач у положення ВИМКН., перекрити газовий кран і звернутися до кваліфікованого фахівця.

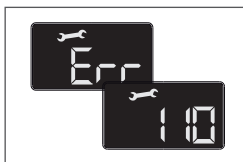
**Захисне вимикання через низький тиск води**

При недостатньому тиску води в контурі опалення котел виконує захисне вимикання.

На дисплеї блимає «Err» (Помилка) і код помилки при недостатній циркуляції «Err/10B».

Систему може бути розблоковано за допомогою підживлення води через кран підживлення, розташований у нижній частині колонки. Перевірте тиск за гідрометром і перекрийте кран відразу ж при досягненні 1 - 1,5 бар.

Якщо запит підживлення надходить часто, вимкніть колонку, поверніть зовнішній вимикач у положення ВИМКН., перекрийте газовий кран і зверніться до кваліфікованого фахівця для перевірки наявності витоків води.

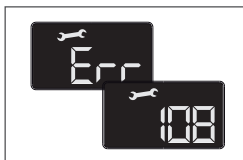
**Аварійне вимикання**

При вимиканні цього типу скидання не відбувається автоматично. На дисплеї відображається код несправності та його опис. На дисплеї блимає напис Err і код помилки (наприклад,

Err/501) разом із символом .

У цьому випадку повторний пуск котла необхідно здійснювати вручну, натиснувши кнопку **Reset** (скидання).

Якщо здійснити повторний пуск не вдається, то слід звернутися до Авторизованого сервісного центра.

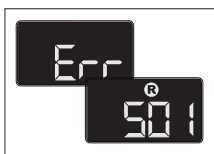
**Увага!**

Якщо відключення електроживлення котла відбувається занадто часто, зверніться до сервісного центра. З метою безпеки не натискайте кнопку RESET (скидання) більше 5 разів протягом 15 хвилин. Якщо вимикання котла відбувається рідко, то це вважається нормальним.

У кодї несправності (наприклад, 1 01) перша цифра позначає, в якому вузлі сталося порушення нормальної роботи.

- 1** – контур опалення
- 2** – контур ГВП
- 3** – електронний блок керування
- 4** – електронний блок керування
- 5** – розпалення та виявлення полум'я
- 6** – подача повітря і видалення продуктів згорання

Відображення несправностей

Несправності відображаються на дисплеї у наступному форматі:

5 P1 = ПЕРША СПРОБА РОЗПАЛЕННЯ Є НЕВДАЛОЮ

Перший символ укаже на несправний вузол, число, що йде за P (попередження), позначає код особливої несправності.

Сигналізація несправної роботи циркуляційного насоса

На циркуляційному насосі є індикатор, що показує його робочий стан:

Світловий індикатор вимкнено:

на циркуляційний насос не подано напругу.

Зелений світловий індикатор горить, не блимаючи: циркуляційний насос працює.

Зелений світловий індикатор блимає:

відбувається зміна швидкості.

Червоний світловий індикатор:

сигналізація блокування циркуляційного насоса або відсутності води.

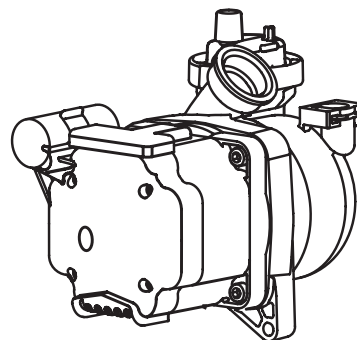

Таблиця кодів несправностей

контур опалення	
Kijelző	Megnevezés
1 01	Блокування через перегрів
1 03	
1 04	
1 05	Порушення циркуляції
1 06	
1 07	
1 08	Недостатній тиск у контурі опалення (потрібне підживлення)
1 10	Коротке замикання або обрив ланцюга датчика температури у подавальній лінії контуру опалення
1 12	Коротке замикання або обрив ланцюга датчика температури в зворотній лінії контуру опалення
	Зовнішня температура відсутня
1 14	Повідомляється про помилку як із встановленим зовнішнім зондом, так і з зовнішньою температурою, виявленою Інтернетом.
1 16	Розімкнено контакти термостата підлогового опалення
1 18	Несправність датчика температури на подачі контуру опалення
1 P1	
1 P2	Недостатня циркуляція
1 P3	
Контур ГВП	
2 03	Обрив датчика бойлера CARES S SYSTEM
2 05	Обрив датчика ГВП бойлера (сонячний колектор)
2 09	Перегрів бойлера CARES S SYSTEM
Внутрішні плати керування	
3 01	Несправність дисплея
3 02	Збій зв'язку між дисплеєм та основною платою
3 03	Несправність основної плати
3 04	Занадто велика кількість натискань кнопки RESET
3 05	Несправність головної плати керування
3 06	Несправність головної плати керування
3 07	Несправність основної плати
3 P9	Необхідність Т.О. – зверніться до сервісної служби
Зовнішні додаткові пристрої	
4 11	Несправність датчика t 1 зони
4 12	Несправність датчика t 2 зони
4 13	Несправність датчика t 3 зони
Розпалення та виявлення полум'я	
5 01	Немає полум'я при розпаленні
5 02	Виявлено полум'я при закритому газовому клапані
5 04	Відрив полум'я
5 P1	Невдале перше запалювання
5 P2	Невдале перше запалювання
5 P3	Відрив полум'я
Подача повітря і видалення продуктів згорання	
6 10	Розімкнений тепловий запобіжник
6 12	Недостатня швидкість вентилятора

Функція захисту від замерзання

Якщо датчик температури на подачі в контур опалення відзначає температуру нижче 8 °С, то вмикається на 2 хвилини циркуляційний насос.

Після закінчення перших двох хвилин циркуляції можуть виявитися наступні ситуації:

А) якщо температура подачі вища 8°C, циркуляція переривається;

В) якщо температура на лінії подачі перебуває в межах 4°C - 8°C, циркуляція триває протягом ще 2 хвилин;

С) якщо температура на лінії подачі нижче 4°C, палик запалюється на мінімальній потужності аж до досягнення температури 30°C.

Захист від замерзання може бути активований тільки при справно працюючому котлі:

- достатній тиск у контурі опалення;

- наявність електроживлення;

- наявність газу.



УВАГА

ЯКЩО КОТЕЛ СЕРІЇ SYSTEM НЕ ПІДКЛЮЧЕНО ДО ЗОВНІШНЬОГО БАКА (ТІЛЬКИ ОПАЛЕННЯ), НЕОБХІДНО ВІДКЛЮЧИТИ ЖИВЛЕННЯ ПРИВОДУ З-ХОДОВОГО КЛАПАНА, ПОКИ КОТЕЛ ЗНАХОДИТЬСЯ В РЕЖИМІ ЦЕНТРАЛІЗОВАНОГО ОПАЛЕННЯ, В ІНШОМУ ВИПАДКУ ПРИСТРІЙ АНТИЗАМЕРЗАННЯ НЕ БУДЕ АКТИВНИЙ.

Зона технічного спеціаліста

- тільки для технічних спеціалістів

Доступ до Технічної частини дає змогу виконувати спеціальні налаштування котла, згідно зі спеціальними вимогами кожного процесу встановлення.

Це важлива інформація, від правильності налаштування якої залежить ефективність роботи котла.

Технічна область включає різні розділи налаштування, в яких можливий доступ до різних параметрів у процесі введення в експлуатацію.

Доступ і зміна різних параметрів виконується кнопками «+» і «-» і кнопками «+» **OK** і «-» **ESC**.

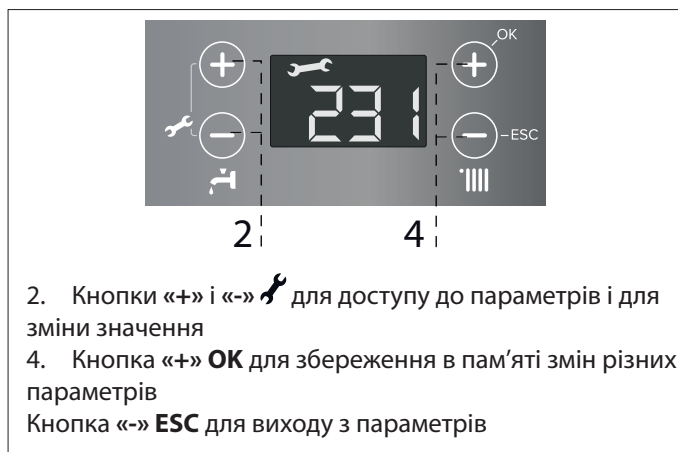

Інформація щодо обраного параметра відображається на дисплеї за допомогою цифр.

Увага! Доступ до параметрів, призначених для фахівців, можливий тільки після введення коду доступу.

Для доступу до Параметрів виконати наступне:

Приклад: Модифікація параметра **231** Макс. потужність опалення.

1. натиснути одночасно кнопки **2** «+» і «-» на 5 секунд. Колонка запитує введення коду доступу, на дисплеї з'являється **222**



2. натиснути кнопку «+» для вибору коду **234**.



3. натиснути кнопку «+» **OK** для доступу до параметрів, на дисплеї з'являється перший наявний параметр **220**



4. для вибору параметрів натиснути кнопку «+» для вибору параметра. - Приклад: зміна параметра **231**



5. натиснути кнопку «+» **OK** для доступу до параметра, на дисплеї показується значення, що блимає, наприклад: «**70**».



6. натиснути кнопки **1** «+» або «-» для вибору нового значення, наприклад: «**65**»



7. натиснути кнопку «+» **OK** для збереження зміни або кнопку «-» **ESC** для виходу без збереження.



Для виходу натиснути кнопку «-» **ESC** аж до повернення дозвичайної візуалізації.

Параметр	Опис	Діапазон	Заводське налаштування
СЕРВІСНИЙ КОД			222
натиснути кнопку «+» для вибору коду 234 і натиснути кнопку «+» OK .			
201	ГВП Попередній нагрів	0= OFF 1 = ON	
ТІЛЬКИ ДЛЯ СПЕЦІАЛІСТА – Використовується у разі заміни типу газу або електронної плати керування			
214	Тип циркуляції котла	0 = Стандартний коефіцієнт корисної дії 1= Висока ефективність	1
ТІЛЬКИ ДЛЯ СПЕЦІАЛІСТА - Див. розділ «Налаштування і перевірка газової частини»			
215	Відключає періодичне промивання камери згорання	0= OFF 1 = ON	0
Котел активується кожні 6 годин протягом 60 секунд при мінімальній потужності.			
216	НЕ ВИКОРИСТОВУВАТИ		
220	Плавне розпалення	від 0 до 100	
ТІЛЬКИ ДЛЯ СПЕЦІАЛІСТА - Див. розділ «Налаштування і перевірка газової частини»			
224	Терморегуляція	0 = Відсутня 1 = Присутня	0
терморегуляцію можна активувати натисканням кнопки АУТО			
228	Версія котла CARES S НЕ ЗМІНЮВАТИ!!!	від 0 до 5	0
	Версія котла CARES S SYSTEM УВАГА! Установлюйте значення бойлером і датчиком NTC 1 замість 2 тільки в разі використання термостата бойлера (Ввімкн/ Вимкн)	від 0 до 5 0 = НЕ ВИКОРИСТОВУЮТЬСЯ 1 = із зовнішнім бойлером і термостатом 2 = із зовнішнім бойлером і термостатом 3-4-5 = НЕ ВИКОРИСТОВУЮТЬСЯ	1
ТІЛЬКИ ДЛЯ СПЕЦІАЛІСТА – Використовується тільки при заміні електронної плати керування			
229	Номінальна потужність котла	CARES S /SYSTEM 24 CARES S 30	24 30
ТІЛЬКИ ДЛЯ СПЕЦІАЛІСТА – ВИКОРИСТОВУЄТЬСЯ ТІЛЬКИ ПРИ ЗАМІНІ ЕЛЕКТРОННОЇ ПЛАТИ КЕРУВАННЯ			
231	Максимальна встановлена потужність у режимі опалення	від 0 до 100	
Див. розділ «Налаштування і перевірка газової частини»			
232	Макс. потужність ГВП НЕ ЗМІНЮЄТЬСЯ	від 0 до 100	
ТІЛЬКИ ДЛЯ СПЕЦІАЛІСТА – Використовується у разі заміни типу газу або електронної плати керування			
233	Мінімальна потужність котла НЕ ЗМІНЮЄТЬСЯ	від 0 до 100	
ТІЛЬКИ ДЛЯ СПЕЦІАЛІСТА – Використовується у разі заміни типу газу або електронної плати керування			

Параметр	Опис	Діапазон	Заводське налаштування
234	Макс. потужність котла у % НЕ ЗМІНЮЄТЬСЯ <i>ТІЛЬКИ ДЛЯ СПЕЦІАЛІСТА – Використовується у разі заміни типу газу або електронної плати керування</i>	від 0 до 100	
236	Час затримання розпалення (режим захисту від частих вмикань)	від 0 до 7	3
238	НЕ ВИКОРИСТОВУВАТИ		
239	НЕ ВИКОРИСТОВУВАТИ		
245	Мін. швидкість насоса	від 75 до 100 (%)	100
246	Макс. швидкість насоса	від 40 до 100 (%)	
247	Тип контролю теплоносія	0 = Датчики температури 1 = Реле тиску 2 = Датчик тиску	1
	<i>ТІЛЬКИ ДЛЯ СПЕЦІАЛІСТА – Використовується тільки при заміні електронної плати керування</i>		
250	Режим «КОМФОРТ»	0 = Відключено 1 = Ввімкнено тимчасово 2 = Ввімкнено постійно	0
	Ввімкнено тимчасово = режим активний протягом 30 хвилин після останнього розбору гарячої води CARES S SYSTEM – Активується, якщо колонку з'єднано зовнішнім бойлером із датчиком NTC. Режим «КОМФОРТ» необхідний для підвищення рівня комфорту під час користування гарячою водою. За допомогою цього режиму котел підтримує вторинний теплообмінник (або зовнішній бойлер) у нагрітому стані (в режимі очікування). Це дозволяє при водорозборі дуже швидко отримати гарячу воду.		
252	Затримка старту режиму ГВП	від 5 до 200 (від 0,5 до 20 секунд)	5
	<i>Захист від гідравлічного удару</i>		
253	Логіка пальника в режимі ГВП	0 = Режим «Антинакип» (при температурі 67°C) 1 = задана температура ГВП + 4°C	0
254	Постциркуляція в режимі ГВП	0 = ВІМКНЕНО 1 = ВВІМКНЕНО	0
	OFF = 3 хвилини після обертну і вентиляції і санітарного забору, якщо цього вимагає температура котла. ON = завжди активн. 3 хвилини після обертну і вентиляції, після кожного санітарного забору.		
257	Функція Антилегіонела	0 = ВІМКН 1 = ВВІМКН	0
	CARES S SYSTEM – Активується, якщо колонку з'єднано зовнішнім бойлером із датчиком NTC. Завдяки даній функції можна запобігти утворенню бактерій легіонела, які інколи з'являються у трубах і бойлерах при температурі між 20 і 40 С. Функція активується щоразу при подачі живлення на котел, а також кожні 30 днів (якщо температура не перевищує 59 С), підвищуючи температуру води до 60 С і втримуючи її протягом однієї години. При увімкненій функції на дисплеї відображається: AB		
258	Антилегіонела (частота вмикання)	Від 24 до 480 (годин) або 30 (днів)	30

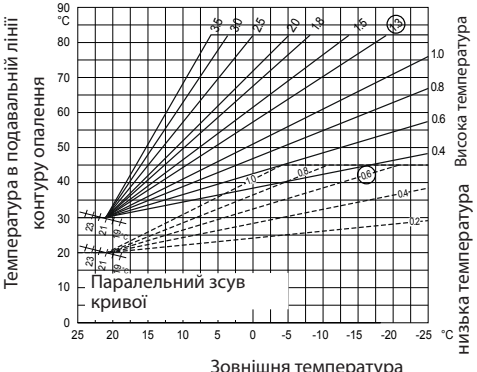
Параметр	Опис	Діапазон	Заводське налаштування
270	Режим «Сажотрус»  = Максимальна потужність в режимі опалення  = Максимальна потужність в режимі ГВС  = Мінімальна потужність Функцію «Сажотрус» можна активувати і з панелі керування, натискаючи й утримуючи кнопку скидання протягом 10 секунд.		
271	Функція «Антиповітря»	Натисніть кнопку 1	
293	Тип датчика диму	0 = Немає 1 = пропорційне 2 = УВІМК. / ВІМК	1
420	Вибір температурного режиму	0 = від 20 до 45 (°C) (низька температура) 1 = від 35 до 82 (°C) (висока температура)	1
421	Вид терморегуляції	0 = Постійна температура на подачі 1 = Базова терморегуляція 2 = Датчик кімнатної температури 3 = Датчик вуличної температури 4 = Датчик кімнатної та вуличної температури	1
422	Вибір нахилу терморег.	від 0.4 до 3.5 (висока температура) від 0.2 до 1.0 (низька температура)	1.3 0.6
			
	Якщо використовується датчик вуличної температури, то теплоносій на виході з котла має температуру, що залежить від температури на вулиці і типу контуру опалення, тобто, від типу кривої нагріву. Криву нагріву слід вибирати відповідно до розрахункової температури контуру опалення і властивостей огорожувальний конструкцій, тобто, властивостей приміщення.		

Параметр	Опис	Діапазон	Заводське налаштування
423	Зсув кривої терморег. Функцію AUTO ввімкнено	від -14 до 14 (°C) (висока температура)	0
		від -7 до 7 (°C) (низька температура)	0
<p>Паралельний зсув кривої нагріву призначений для адаптації котла під параметри контуру опалення, і дозволяє коригувати температуру в подавальній лінії контуру опалення відповідно до кімнатної температури.</p> <p>За допомогою доступу до параметра та натискання клавіш 4 криву можна переміщати паралельно. Значення зсуву можна прочитати на дисплеї від -14 до +14 для високотемпературних систем або від -7 до 7 для низькотемпературних систем. Кожен крок еквівалентний підвищенню / зниженню температури подачі на 1 ° C відносно встановленого піонта.</p>			
424	Вплив кімн. датчика функцію AUTO ввімкнено	від 0 до 20	20
<p>Якщо встановлено = 0, то кімнатна температура не впливає на розрахунок температури теплоносія. Якщо встановлено = 20, то кімнатна температура максимально впливає на розрахунок температури теплоносія, можливо, тільки якщо приєднано додатковий пристрій за допомогою шини даних</p>			
425	Максимальна температура	від 35 до 82 (°C)	82
		якщо параметр 420 = 1	
		від 20 до 45 °C	45
якщо параметр 420 = 0			
426	Мінімальна температура	від 35 до 82 (°C)	40
		якщо параметр 420 = 1	
		від 20 до 45 °C	25
якщо параметр 420 = 0			
821	Стан вентилятора	0 = ВИМКНЕНО 1 = ВВІМКНЕНО	
822	Швидкість вентилятора (x100) об/хв		
823	НЕ ВИКОРИСТОВУВАТИ		
824	Позиція 3-ходового клапана	0 = ГВП 1 = Опалення	
827	Модуляція насоса у %		
832	Температура у зворотній лінії контуру опалення (°C)		
834	Температура диму (C)		
842	Температура холодної води		
874	Реле протока котла	0 = Замкнені 1 = Розімкнені	
876	Струм іонізації		
879	Іонізаційний струм		

Доступ до внутрішніх елементів

Перед будь-якою операцією з колонкою необхідно знеструмити її за допомогою біполярного вимикача і перекрити газовий кран. Для доступу до внутрішньої частини колонки необхідно:

1. відгвинтити два шурупи в передньому кожусі а), потягнути його нагору і зняти з верхніх штирів (b);
2. повернути консоль керування, потягнувши її нагору;
3. від'єднайте два фіксатори, що кріплять панель камери згоряння. Потягніть панель уперед і зніміть із верхніх завіс (d).

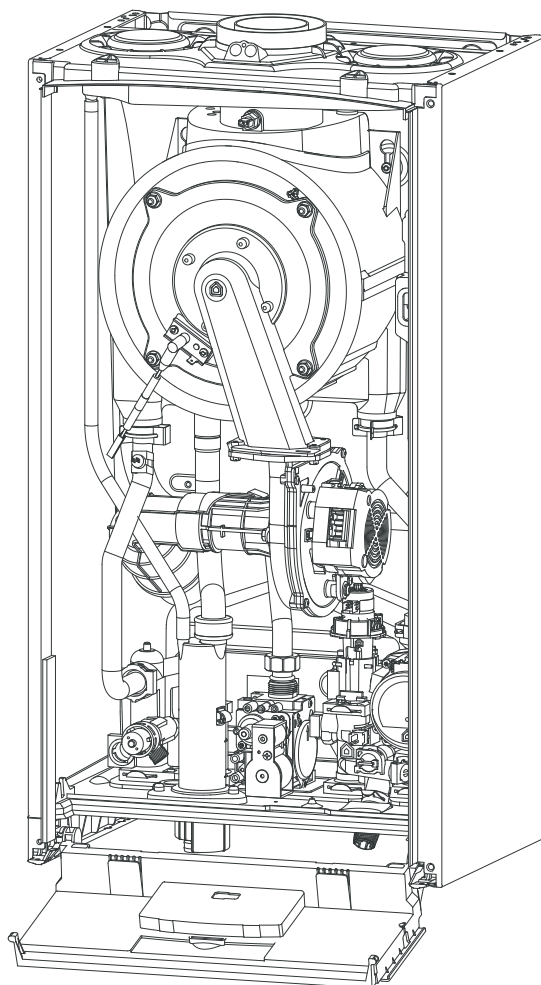
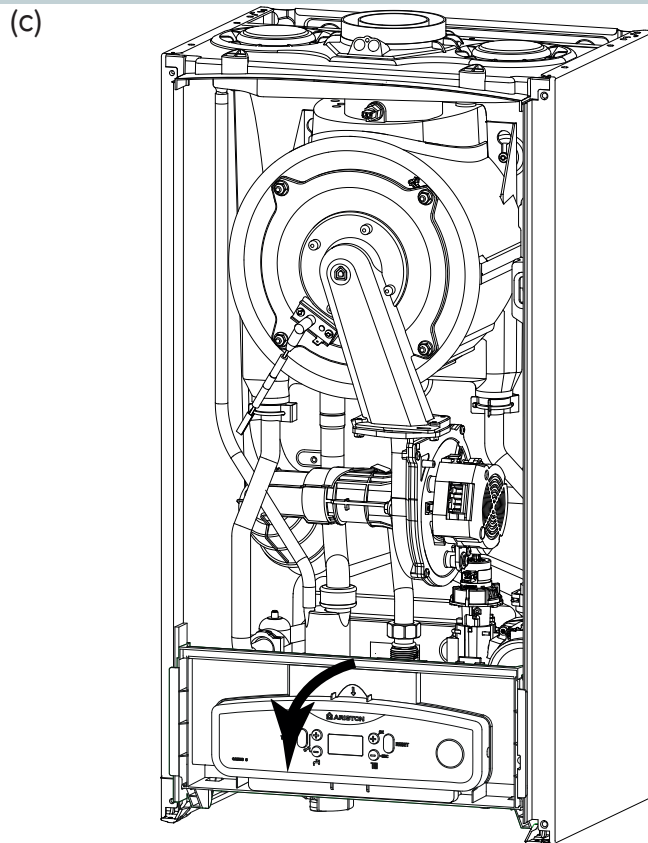
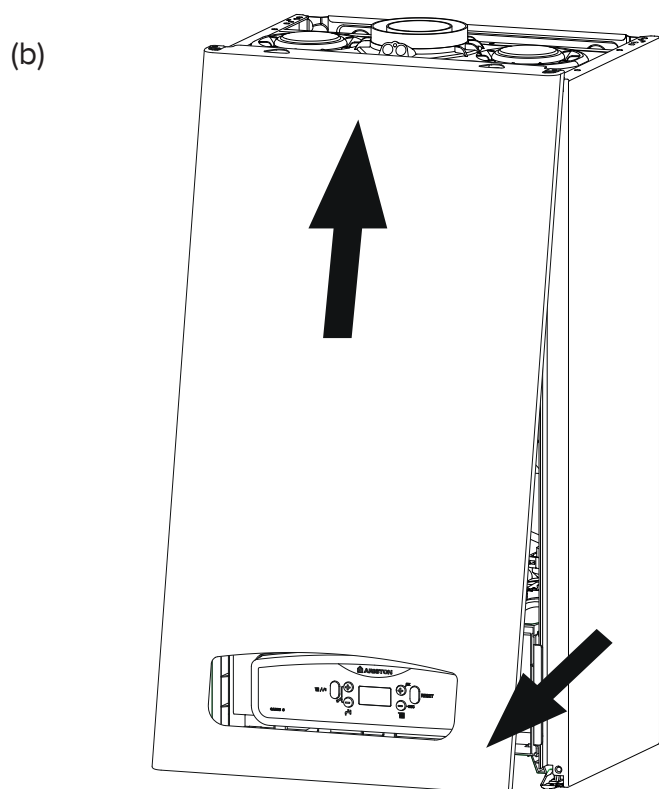
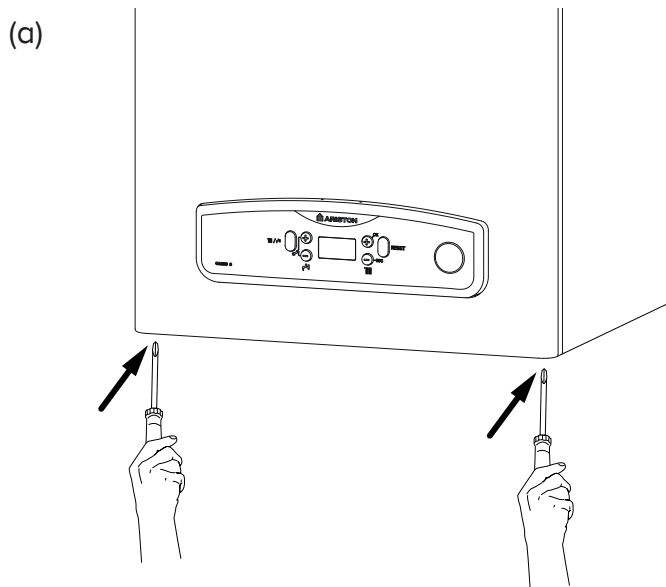

Технічне обслуговування (ТО) – важлива складова забезпечення безпечності, ефективної роботи котла і запорука його тривалої експлуатації. Виконуйте ТО відповідно до чинних норм і правил, а також вимог виробника, не рідше 1 разу на рік. Регулярно здійснюйте аналіз продуктів згоряння з метою контролю КПД котла і недопущення порушення чинних норм щодо викидів у навколишнє середовище.

Перш ніж почати технічне обслуговування:

- Відключіть котел від електромережі, для чого встановіть зовнішній двополюсний вимикач у положення «OFF» (ВИМКН);
- Перекрийте газовий кран і крани опалення і ГВП.

Після закінчення робіт котел відновлює параметри, що передували відключенню.

Загальні рекомендації

Рекомендується виконувати наступні перевірки котла НЕ МЕНШЕ 1 разу на рік:

1. Перевірте на герметичність гідравлічну систему і, при необхідності, замініть ущільнення і добийтеся герметичності.
2. Перевірте на герметичність газову систему і, при необхідності, замініть ущільнення і добийтеся герметичності.
3. Зробіть візуальний огляд загального стану котла.
4. Зробіть візуальний огляд і при необхідності виконайте розбирання й очищення пальника.
5. За результатами огляду за п."3" при необхідності виконайте розбирання й очищення камери згоряння.
6. За результатами огляду за п."4" при необхідності виконайте розбирання й очищення пальника і форсунок.
7. При необхідності очистіть/промийте первинний теплообмінник.
8. Переконайтеся, що наступні захисні пристрої працюють належним чином:
 - термостат перегріву.
9. Переконайтеся, що наступні захисні пристрої газової частини працюють належним чином:
 - електрод контролю полум'я (іонізації).
10. Перевірте ефективність процесу нагрівання води для ГВП (перевірте витрату і температуру).
11. Виконайте перевірку основних параметрів функціонування котла.
12. Видаліть продукти окиснення з електрода контролю полум'я.

Перевірка роботи

Після закінчення технічного обслуговування заповніть контур опалення до тиску близько 1,0 бар і видаліть повітря.

Одночасно заповніть контур ГВП.

- Запустіть котел.
- При необхідності повторно видаліть повітря з контуру опалення.
- Перевірте налаштування і переконайтеся, що всі пристрої керування та контролю діють належним чином.
- Перевірте герметичність, переконайтеся, що система відведення продуктів згоряння і подачі повітря діє належним чином.

Очищення сифона

Для доступу до сифона відкрутіть систему збирання конденсату, розташовану зліва внизу. Промийте сифон водою з мийним засобом.

Встановіть на місце систему збирання конденсату.

ПРИМІТКА. ПІСЛЯ ТРИВАЛОГО ЗУПИНЕННЯ АПАРАТА ПЕРЕД НОВИМ РОЗПАЛЕННЯМ ЗАПОВНІТЬ СИФОН ВОДОЮ.

ЯКЩО НЕ ВІДНОВИТИ РІВЕНЬ ВОДИ В СИФОНІ, ЦЕ МОЖЕ ВІЯВИТИСЯ НЕБЕЗПЕЧНИМ, ОСКІЛЬКИ ПРОДУКТИ ГОРІННЯ МОЖУТЬ ПОТРАПИТИ ДО ПРИМІЩЕННЯ.

Перевірка роботи

Після технічного обслуговування заповніть систему опалення до встановлення в ній рекомендованого тиску і видаліть повітря з системи.

Зливання води

Для зливання води з контуру опалення дійте наступним чином:

- Вимкніть котел, для чого переведіть зовнішній двополюсний вимикач у положення OFF (ВИМКН), перекрийте газовий кран;
- Відкрийте автоматичний повітровідводник на насосі;
- Відкрийте зливальний кран і злийте воду у відповідну ємність;
- Злийте воду з нижніх точок контуру опалення (при необхідності).

Зливання води з контуру ГВП і вторинного теплообмінника. При небезпеці промерзання необхідно злити воду з контуру ГВП наступним чином:

- Перекрийте кран подачі холодної води в котел;
- Відкрийте всі крани холодної та гарячої води;
- Злийте воду з нижніх точок системи (при необхідності).

Ми не рекомендуємо використовувати незамерзаючі теплоносії для контуру опалення.

ОБЕРЕЖНО!

Перед переміщенням котла спорожніть усі внутрішні обсяги, де може міститися гаряча вода, остерігайтеся опіків. Видалення накипу з елементів котла виконуйте відповідно до вказівок заходів безпеки, у провітрюваному приміщенні, використовуючи спецодяг, уникаючи змішання різних реагентів і забезпечивши захист котла, оточуючих предметів, людей і тварин.

Усі з'єднання, використовувані для вимірювання тиску газу і регулювання газової частини котла, мають бути надійно закриті. Переконайтеся, що котел може працювати на газі наявного типу і що діаметр форсунок є відповідним.

З появою запаху гару або диму з котла, а також запаху газу, від'єднайте котел від електромережі, перекрийте газовий кран, відкрийте всі вікна і зверніться за технічною допомогою до кваліфікованого фахівця.

Навчання користувача

Проінформуйте власника (користувача) про порядок роботи з котлом.

Передайте власникові «Посібник з експлуатації» і попередьте про необхідність зберігати його в безпосередній близькості від котла.

Викладіть власникові наступне:

- Необхідність періодично перевіряти тиск води в контурі опалення; порядок підживлення і видалення повітря з контуру опалення.
- Порядок установлення температури в контурі опалення і використання регульовальних пристроїв для забезпечення належного та економічного режиму роботи.
- Необхідність періодичного технічного обслуговування котла відповідно до чинних норм і правил, а також вимоги виробника (не рідше 1 разу на рік).
- Заборонено вносити будь-які зміни в налаштування співвідношення подачі повітря і газу.
- Заборонено робити ремонт самостійно.

Символи на заводській табличці

1				2			
3			4		5		
6				7			
8				MAX	MIN		
9		12		Q	14		
		13		P _{гел/вот}	15		
10	11			16	17	18	
				20			
19				21			
				22			

1. Марка
2. Виробник
3. Модель – Серійний номер
4. Торговельний код
5. № затвердження
6. Країна експлуатації – категорія газу
7. Заводське налаштування газу
8. Тип установлення
9. Електричні дані
10. Максимальний тиск санітарної гарячої води
11. Максимальний тиск системи опалення
12. Тип котла
13. Клас NOx / Продуктивність
14. Витрата тепла макс. - хв.
15. Теплова потужність макс. - хв.
16. Питома витрата
17. Тарування потужності котла
18. Номінальний обсяг санітарної води
19. Використовувані гази
20. Робоча мінімальна температура середовища
21. Максимальна температура опалення
22. Максимальна температура сантехніки

Загальні відомості	Модель:		CARES S		
			24	24 System	30
Сертифікація CE (№)			0085CU0394		
Тип котла			C13(X)-C23-C33(X)-C43(X)-C53(X)-C63(X) C83(X)-C93(X)-B23-B23P-B33		
Енергетичні характеристики	Номинальна теплова потужність для контуру опалення, не більше/не менше (Hi)	кВт	20,0 / 4,7	20,0 / 4,7	24,0 / 5,8
	Номинальна теплова потужність для контуру опалення, не більше/не менше (Hs)	кВт	22,2 / 5,2	22,2 / 5,2	26,7 / 6,4
	Névleges, max./min. használati víz teljesítmény (Pci) Qn	кВт	23,5 / 4,7	23,5 / 4,7	29,0 / 5,8
	Névleges, max./min. használati víz teljesítmény (Pcs) Qn	кВт	26,1 / 5,2	26,1 / 5,2	32,2 / 6,4
	Теплова потужність на виході, не більше/не менше (80 °C - 60 °C) Pn	кВт	19,6 / 4,6	19,6 / 4,6	23,6 / 5,7
	Теплова потужність на виході, не більше/не менше (50°C - 30°C) Pn	кВт	21,0 / 4,9	21,0 / 4,9	25,6 / 6,1
	Потужність в режимі ГВП, не більше/не менше, Pn	кВт	23,0 / 4,6	23,0 / 4,6	28,5 / 5,7
	КПД згоряння палива (за виміром на виході продуктів згоряння)	%	98,4	98,4	98,4
	КПД при номінальній потужності (60/80 °C), Hi/Hs	%	98,0 / 88,2	98,0 / 88,2	98,2 / 88,5
	ККД при номінальній потужності (30°/50°C) Hi/Hs	%	105,0 / 94,6	105,0 / 94,6	106,5 / 95,9
	ККД при потужності 30 % від номінальної (30° C) Hi/Hs	%	108,5 / 97,7	108,5 / 97,7	108,6 / 97,8
	КПД на мінімальній потужності, Hi/Hs	%	97,1 / 87,4	97,1 / 87,4	97,6 / 87,8
	Клас за КПД. (директива 92/42/ЕЕС)	stea	★★★★		
	Втрати тепла через димохід при включеному пальнику	%	1,6	1,6	1,6
Викиди	Залишковий тиск у контурі	Па	100	100	100
	Клас за NOx		6		
	Температура продуктів згоряння (G20)	°C	54	54	53
	Вміст CO2 (G20)	%	9,4 / 8,9		
	Вміст CO (0 % O2)	млн-1	178	178	181
	Вміст O2 (G20)	%	3,7	3,7	3,7
	Кількість продуктів згоряння, не більше (G20)	м3/ч	37,0	37,0	45,7
Надлишок повітря	%	21	21	21	
Опалення	Давление в расширительном баке	бар	1		
	Максимальное давление в контуре	Мпа (бар)	3		
	Объем расширительного бака	л	8		
	Температура води в контурі опалення (високотемпературний режим), не більше/не менше	°C	35 / 82		
	Температура води в контурі опалення (низькотемпературний режим), не більше/не менше	°C	20 / 45		
ГВП	Температура води в контурі ГВП, не більше/не менше	°C	36 / 60	40 / 65	36 / 60
	Витрата в контурі ГВП (через 10 хв при ΔT=30 °C)	l/min	11,0		13,3
	Витрата в контурі ГВП при ΔT=25 °C	l/min	13,2		16,0
	Витрата в контурі ГВП при ΔT=35 °C	l/min	9,4		11,4
	Клас комфорту за ГВП (EN13203)	stea	★★★★		
	Витрата води в контурі ГВП, не менше	l/min	2,0		2,0
	Тиск у контурі ГВП, не більше	Мпа (бар)	0,7/0,03 (7/0,3)		
ЕЛЕКТРИЧНІ ХАРАКТЕРИСТИКИ	Напруга й частота	В/Гц	230 - 50		
	Споживана потужність	Вт	69	69	73
	Energy efficiency index		EEI ≤ 0,23		
	Температура повітря, не менше	°C	0		
	Клас захисту	IP	X5D		
	Маса	кг	26	26	28

ТЕХНІЧНА ІНФОРМАЦІЯ

Технічна інформація ErP - EU 813/2013

Модель		CARES S		
		24	24 SYSTEM	30
Конденсаційний котел	так/ні	так	так	так
Комбінований нагрівач	так/ні	так	ні	так
Котел категорії B 1	так/ні	ні	ні	ні
Когенераційна опалювальна установка	так/ні	ні	ні	ні
Низькотемпературний котел	так/ні	ні	ні	ні
Контактна інформація (Найменування та адреса виробника чи його уповноваженого представника)		ARISTON THERMO S.p.A. Viale A. Merloni 45 60044 FABRIANO AN - ITALIA		
НОРМАТИВИ ErP ЩОДО ОПАЛЕННЯ				
Номинальна теплопродуктивність, P _n	кВт	20	20	24
Корисна теплова потужність при номінальній тепловій потужності та високотемпературному режимі, P _d	кВт	19,5	19,5	23,7
Корисна теплова потужність при 30% від номінальної теплової потужності та низькотемпературному режимі (температура повернення 30°C), P ₁	кВт	6,0	6,0	7,2
Сезонна енергоефективність в режимі опалення, η _s	%	93	93	93
Корисна ефективність при номінальній тепловій потужності та високотемпературному режимі (60-80°C), η ₄	%	88,2	88,2	88,5
Корисна ефективність при 30% від номінальної теплової потужності та низькотемпературному η ₁	%	97,7	97,7	97,8
НОРМАТИВИ ErP ЩОДО ГАРЯЧОГО ВОДОПОСТАЧАННЯ				
Заявлений профіль навантаження		XL		XL
Енергоефективність нагріву води, η _{wh}	%	84		83
Щоденне споживання електроенергії, Q _{elec}	кВт	0,171		0,178
Щоденне споживання палива, Q _{fuel}	кВт	23,161		23,751
ДОДАТКОВІ ДАНІ ПРО СПОЖИВАННЯ ЕЛЕКТРОЕНЕРГІЇ				
При повному навантаженні, el _{max}	кВт	0,024	0,024	0,030
При мінімальному навантаженні, el _{min}	кВт	0,013	0,013	0,015
У режимі очування P _{SB}	кВт	0,003	0,003	0,004
ІНШІ ПАРАМЕТРИ				
Втрати тепла в режимі очікування, P _{stby}	кВт	0,043	0,043	0,045
Рівень звукової потужності, в приміщенні, P _{ign}	кВт	0,000	0,000	0,000
Рівень звукової потужності, в приміщенні, L _{WA}	дБ	50	50	50
Викиди оксидів азоту NO _x	мг/кВт·год	33	33	44

ТЕХНІЧНІ ДАНІ ПРОДУКТУ - EU 811/2013

Бренд		ARISTON		
		CARES S		
Модель:		24	24 SYSTEM	30
Заявлений профіль навантаження за ГВП		XL		XL
Клас сезонної енергоефективності в режимі опалення				
Клас енергоефективності в режимі ГВП				
Номинальна теплопродуктивність, P _n	кВт	20	20	24
Річне споживання енергії Q _{HE}	Гдж	38	38	46
Річне споживання електроенергії AEC	кВт	37		38
Річна витрата палива AFC	Гдж	18		18
Клас сезонної енергоефективності в режимі опалення, η _s	%	93		93
ГВП клас енергоефективності η _{wh}	%	84		83
Рівень звукового тиску, в приміщенні, L _{WA}	дБ	50	50	50

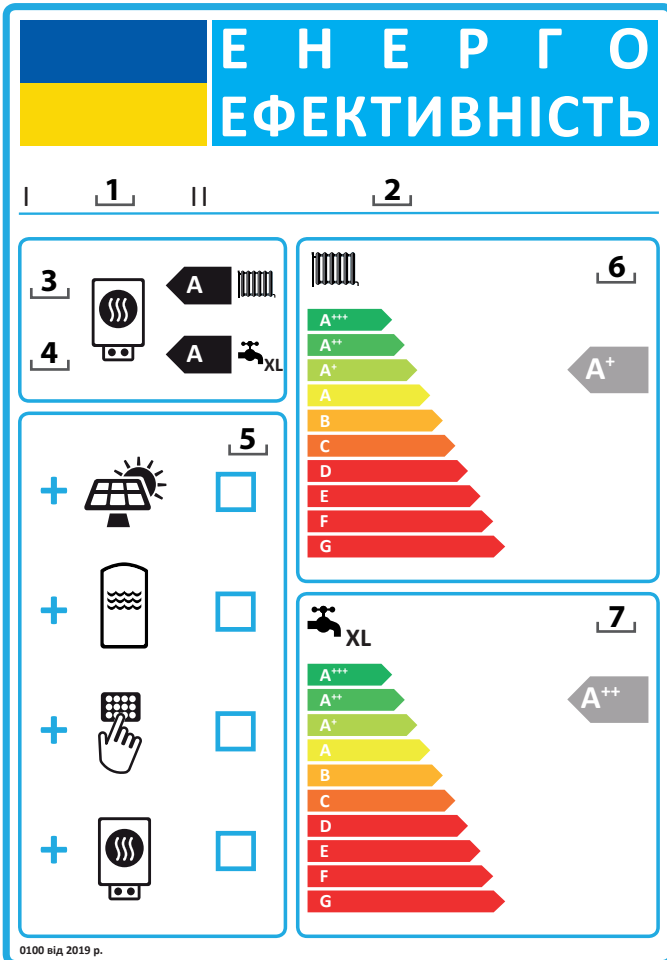

Інструкція щодо заповнення ярлика енергоефективності для одноконтурних котлів (двоконтурних котлів), приладів терморегуляції та геліосистем.

1. Постачальник обладнання – найменування чи товарний знак;
 2. Ідентифікатор постачальника;
 3. Клас сезонної енергоефективності опалення, вже заповнений;
 4. Клас сезонної енергоефективності ГВП, вже заповнений;
 5. Позначка „✓” означає, що сонячний колектор, бак для зберігання гарячої води, прилади терморегуляції та/чи додатковий підігрівач, можуть бути включені до комплексу комбінованого нагрівача, приладу терморегуляції та геліосистеми;
 6. Клас сезонної енергоефективності для комплексу комбінованого нагрівача, приладу терморегуляції та геліосистеми, визначається відповідно до рисунку 1 в наступних сторінках.
- Вістря стрілки, що вказує клас сезонної енергоефективності опалення комплексу комбінованого нагрівача, приладу терморегуляції та геліосистеми повинно знаходитися на такій же висоті, що й решта символів класів енергоефективності;
7. Клас енергоефективності комплексу комбінованого нагрівача, приладу терморегуляції та геліосистеми, визначається відповідно до рисунку 5 в наступній сторінці.
- Вістря стрілки, що вказує клас енергоефективності нагріву ГВП, к.п.д. комплексу комбінованого нагрівача, приладу терморегуляції та геліосистеми повинно знаходитися на такій же висоті, що й решта символів класів енергоефективності;

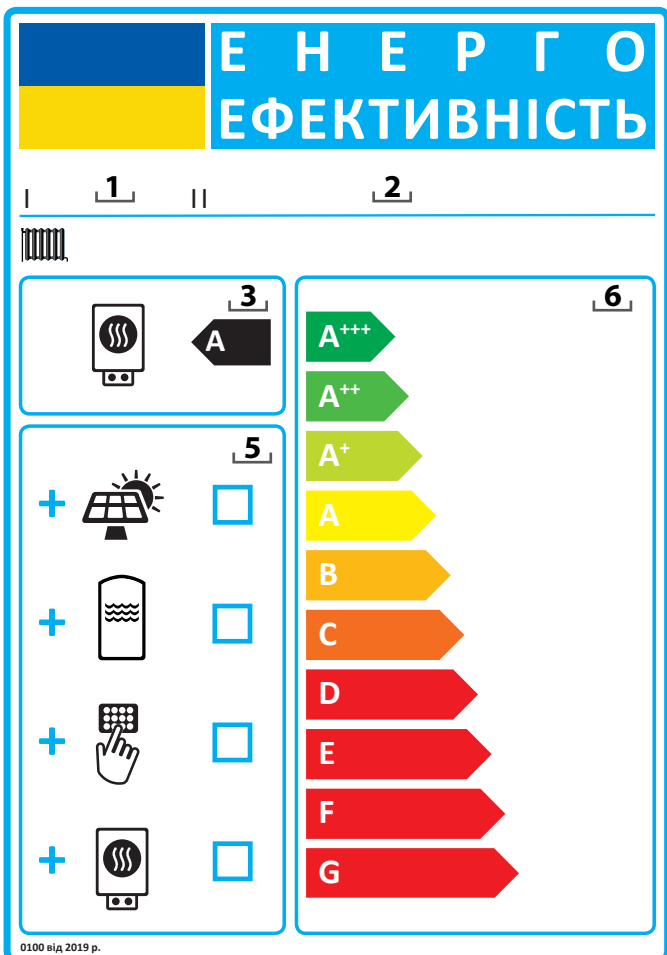

Комплекс із двоконтурного котла, пристрою терморегуляції та геліосистеми

Ярлик для комплексу із двоконтурного котла, пристроїв терморегуляції та геліосистеми повинен містити дані, що викладені в пунктах (а) і (б):

а) дані, зазначені на рисунку 1, для оцінки сезонної енергоефективності опалення комплексу із двоконтурного котла, пристроїв терморегуляції та геліосистеми, у тому числі наступну інформацію:

- I: значення класу сезонної енергоефективності в режимі опалення основного газового котла, виражене в %;
 - II: фактор для оцінки тепловиділення основного та допоміжного газового котла (див. постанову про викиди (EU) № 811/2013 – додаток IV – 6.а);
 - III: значення математичного виразу: $294 / (11 \text{ за P-рейтингом})$, де P-рейтинг пов'язаний з основним газовим котлом;
 - IV: значення математичного виразу $115 / (11 \text{ за P-рейтингом})$, де P-рейтинг пов'язаний з основним газовим котлом;
- Крім того, для комбінованих опалювальних установок з основним джерелом енергії – тепловим насосом:
- V: значення диференціалу різниці між сезонною енергоефективністю та її нестачею при середніх та холодних кліматичних умовах, виражене в %;

-IV: значення різниці між сезонною енергоефективністю в режимі опалення в теплих та середніх кліматичних умовах, виражене в %;

(Б) дані, зазначені на рисунку 5 для оцінки енергоефективності в режимі ГВП комплексу із двоконтурного котла, пристроїв регулювання температури та геліосистеми, в якому наступна інформація повинна бути включена:

- I: значення сезонної енергоефективності в режимі ГВП двоконтурного котла, виражене в %;
- II: значення математичного виразу $(220 \text{ Qref}) / Q \text{ nonsol}$, де Q вихідне береться із таблиці 15 в Додатку VII Постанови про викиди (EU) № 811/2012 та Q nonsol із ідентифікаційної таблиці геліосистеми для заявленого профілю навантаження M, L, XL або XXL двоконтурного кола;
- III: значення математичного виразу $Q_{aux} 2,5 / (220 \text{ Qref})$, виражений в %, де Q AUX береться із ідентифікаційної таблиці геліосистеми і Q вихідне із таблиці 15 в Додатку VII, із Постанови про викиди (EU) № 811/2013 від заявленого профілю навантаження M, L, XL або XXL.

Рис.1



Рис.5

Енергоефективність в режимі ГВП, двоконтурного котла

Заявлений профіль навантаження:

¹
 %

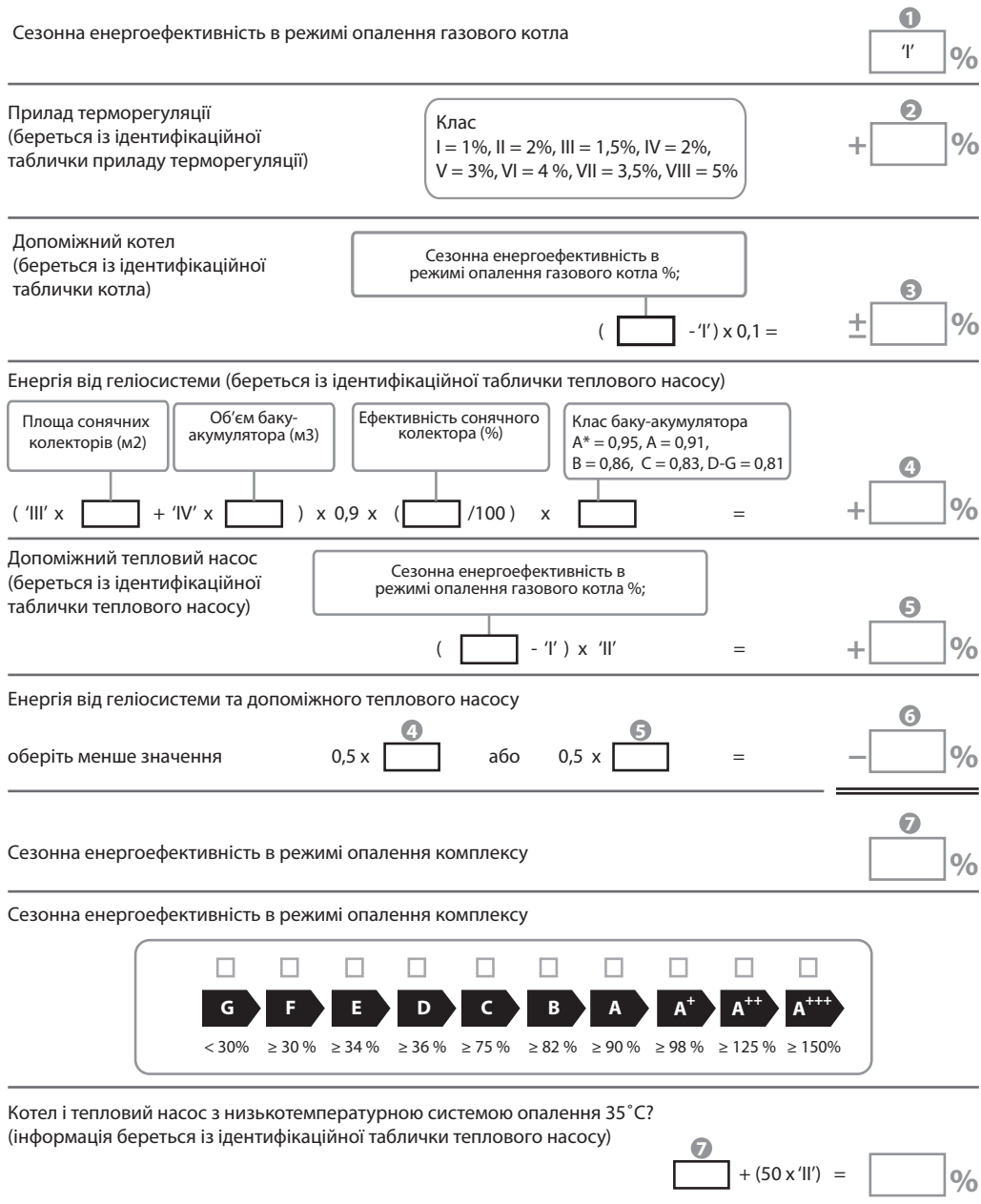
Енергія від геліосистеми
 (береться із ідентифікаційної таблички геліосистеми)

Витрати електроенергії

$$(1,1 \times 'I' - 10\%) \times 'II' - 'III' - 'I' = + \text{} \%$$

Енергоефективність в режимі ГВП комплексом в середніх кліматичних умовах

³
 %

Енергоефективність в режимі ГВП комплексом в середніх кліматичних умовах

	<input type="checkbox"/>	<input type="checkbox"/>	<input type="checkbox"/>	<input type="checkbox"/>	<input type="checkbox"/>	<input type="checkbox"/>	<input type="checkbox"/>	<input type="checkbox"/>	<input type="checkbox"/>	<input type="checkbox"/>
	G	F	E	D	C	B	A	A⁺	A⁺⁺	A⁺⁺⁺
<input type="checkbox"/> M	< 27 %	≥ 27 %	≥ 30 %	≥ 33 %	≥ 36 %	≥ 39 %	≥ 65 %	≥ 100 %	≥ 130 %	≥ 163 %
<input type="checkbox"/> L	< 27 %	≥ 27 %	≥ 30 %	≥ 34 %	≥ 37 %	≥ 50 %	≥ 75 %	≥ 115 %	≥ 150 %	≥ 188 %
<input type="checkbox"/> XL	< 27 %	≥ 27 %	≥ 30 %	≥ 35 %	≥ 38 %	≥ 55 %	≥ 80 %	≥ 125 %	≥ 160 %	≥ 200 %
<input type="checkbox"/> XXL	< 28 %	≥ 28 %	≥ 32 %	≥ 36 %	≥ 40 %	≥ 60 %	≥ 85 %	≥ 131 %	≥ 170 %	≥ 213 %

Енергоефективність в режимі ГВП комплексом в холодних та теплих кліматичних умовах

Холодні: ³ - 0,2 x ² = %

Теплі: ³ + 0,4 x ² = %

Енергоефективність комплексу, передбачена цим ярликом, може не відповідати його фактичній енергоефективності, якщо його встановлено у будівлі, так як ефективність залежить від таких факторів, як втрата тепла в системі опалення і розмірів комплексу щодо розміру будівлі та його характеристик.



ITALIAN DESIGN

ТОВ «АРИСТОН ТЕРМО УКРАЇНА»
вул. Боженко, буд. 86 е, Київ, 03150
Тел: +380 44 496 25 18
E-mail: marketing.ua@aristonthermo.com

ariston.com/ua

42001127000